

Sunilus io / Sunilus screen io

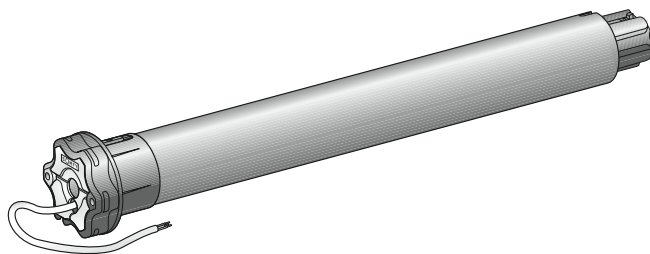

- PL** Instrukcja montażu
- HU** Használati útmutató
- CS** Návod k použití
- RU** Руководство по установке

POLSKI

Somfy oświadcza niniejszym, że urządzenie jest zgodne z podstawowymi wymogami i innymi stosownymi przepisami dyrektywy 1999/5/CE. Deklaracja zgodności jest dostępna pod adresem internetowym www.somfy.com/ce. Ilustracje nie mają charakteru umowy.



MAGYAR

A Somfy kijelenti, hogy a berendezés megfelel az 1999/5/EK irányelv alapvető követelményeinek és egyéb vonatkozó rendelkezéseinek. A megfelelőségi nyilatkozat elérhető a következő internetes címen: www.somfy.com/ce. A képek csak tájékoztató jellegűek.

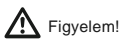

ČESKY

Společnost Somfy tímto prohlašuje, že přístroj odpovídá základním požadavkům a ostatním příslušným ustanovením směrnice 1999/5/CE. Prohlášení o shodě je k dispozici na internetové adrese www.somfy.com/ce. Toto zařízení lze provozovat v ČR na základě všeobecného oprávnění VO-R/10/03.2007-4/Vyobrazení nejsou závazná.

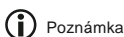

Русский

Настоящим фирма Somfy удостоверяет, что изделие соответствует основным требованиям и иным относящимся к нему положениям директивы Европейской Комиссии 1999/5/CE. Сертификат соответствия доступен на сайте по адресу www.somfy.com/ce. Изображения даны для ознакомления.



SPIS TREŚCI

1. Wstęp	1	5.6. Kontrola ustawień	5
2. Bezpieczeństwo	2	6. Użytkowanie	6
2.1. Bezpieczeństwo i zakres odpowiedzialności	2	6.1. Działanie standardowe	6
2.2. Specjalne zalecenia dotyczące bezpieczeństwa	2	6.2. Działanie z czujnikiem io Somfy	6
3. Montaż	2	6.3. Informacje zwrotne	6
3.1. Przygotowanie napędu	2	7. Ustawienia dodatkowe	6
3.2. Przygotowanie rury nawojowej	2	7.1. Pozycja komfortowa (my)	6
3.3. Połączenie napędu z rurą nawojową	3	7.2. Dodanie / Wykasowanie nadajników io i czujników io Somfy	7
3.4. Montaż zespołu rura nawojowa-napęd	3	7.3. Ustawienie położenia krańcowych	7
4. Okablowanie	3	7.4. Funkcje zaawansowane	7
5. Uruchomienie	4	8. Wskazówki i rady	8
5.1. Określenie wykonanych etapów regulacji	4	8.1. Pytania dotyczące Sunilus io / Sunilus screen io?	8
5.2. Wstępne zapisanie w pamięci lokalnego nadajnika io Somfy	4	8.2. Wymiana nadajnika io Somfy w przypadku jego zagubienia lub uszkodzenia	8
5.3. Sprawdzenie kierunku obrotu napędu	4	8.3. Przywrócenie początkowej konfiguracji	8
5.4. Ustawienie położenia krańcowych	5	9. Dane techniczne	8
5.5. Zapisanie w pamięci pierwszego lokalnego nadajnika io Somfy	5		

1. WSTĘP

Napęd Sunilus io / Sunilus screen io został zaprojektowany do wszystkich typów rolet i markiz (bez kasety) z ręczną regulacją położenia krańcowych.

Co to jest io-homecontrol®?

W napędzie Sunilus io / Sunilus screen io wykorzystano io-homecontrol® - nowy, uniwersalny i bezpieczny protokół komunikacji bezprzewodowej, używany przez renomowanych producentów z branży techniki budowlanej. Technologia io-homecontrol® umożliwia wzajemną komunikację między wszystkimi urządzeniami zapewniającymi komfort i bezpieczeństwo oraz pozwala na sterowanie nimi przy pomocy jednego nadajnika.

Elastyczność i doskonała kompatybilność systemu io-homecontrol® umożliwia jego dostosowanie do zmieniających się potrzeb użytkownika. Najpierw można zadbać o automatyzację rolet i drzwi wejściowych, potem podłączyć do systemu io-homecontrol® rolety zewnętrzne i markizy, bramę wjazdową i garażową albo oświetlenie ogrodu.

Chociaż montaż tych elementów będzie rozłożony w czasie, pozostaną one kompatybilne z istniejącą instalacją, dzięki technologii io-homecontrol®, która zapewni ich wzajemną współpracę.

Dodatkowe informacje znajdują się na stronie internetowej www.io-homecontrol.com.



io-homecontrol® to zaawansowana i bezpieczna technologia bezprzewodowa, która jest łatwa do instalacji. Produkty ze znakiem io-homecontrol® komunikują się ze sobą podnosząc komfort i bezpieczeństwo oraz obniżając zużycie energii.

www.io-homecontrol.com

2. BEZPIECZEŃSTWO

2.1. Bezpieczeństwo i zakres odpowiedzialności

Przed zamontowaniem i użytkowaniem produktu, należy uważnie przeczytać tę instrukcję.

Ten produkt Somfy powinien być instalowany przez specjalistę z zakresu urządzeń mechanicznych i automatyki w budynkach mieszkalnych, dla którego jest przeznaczona niniejsza instrukcja.

Instalator musi ponadto stosować się do norm i przepisów obowiązujących w kraju, w którym jest wykonywany montaż, oraz przekazać klientom informacje dotyczące warunków użytkowania i konserwacji produktu.

Używanie produktu poza zakresem określonym przez Somfy jest zabronione. Spowodowałoby ono, podobnie jak nieprzestrzeganie wskazówek figurujących w niniejszej instrukcji, zwolnienie producenta z odpowiedzialności oraz utratę gwarancji Somfy.

Przed rozpoczęciem montażu należy sprawdzić zgodność tego produktu z odpowiednim wyposażeniem i dodatkowymi akcesoriami.

2.2. Specjalne zalecenia dotyczące bezpieczeństwa

Oprócz zaleceń bezpieczeństwa opisanych w niniejszej instrukcji, należy przestrzegać również dokładnych wskazówek podanych w załączonym dokumencie "Zalecenia dotyczące bezpieczeństwa, które powinny być przestrzegane i zachowane".

1) Wyłączyć zasilanie sieciowe właściwe dla danej markizy przed każdą czynnością obsługi związaną z tą markizą.

W celu ochrony napędu przed uszkodzeniem, przestrzegaj następujących zaleceń:

- 2) Nigdy nie zanurzać napędu w płynach!
- 3) Nie narażać napędu na uderzenia!
- 4) Uważać, aby nie upuścić napędu!
- 5) Nigdy nie wiercić otworów w napędzie!
- 6) Unikać przesuwania markizy w przypadku osadzenia się na niej szronu.

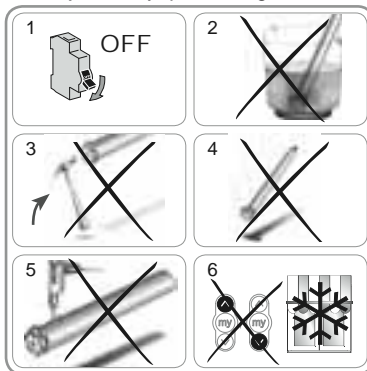

3. MONTAŻ

Napęd Sunilus io / Sunilus screen io musi być zainstalowany w miejscu, w którym nie będzie narażony na działanie niekorzystnych czynników atmosferycznych.

3.1. Przygotowanie napędu

- 1) Zamontować adapter (A) i zabierak (B) na napędzie.
- 2) Zmierzyć długość (L1) między wewnętrzną krawędzią głowicy napędu a końcówką zabieraka.

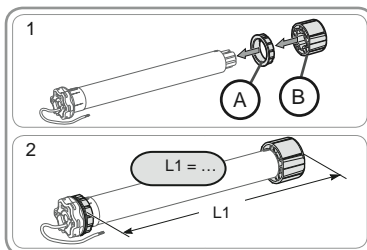

3.2. Przygotowanie rury nawojowej

- 1) Przyciąć rurę nawojową na żądaną długość.
- 2) Wyrównać krawędzie rury nawojowej i usunąć opiłki.
- 3) W przypadku gładkich rur nawojowych, wykonać wycięcie zgodnie z wymiarami podanymi na rysunku:
 - e = 4 mm
 - h = 28 mm.

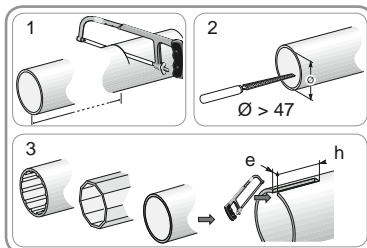

3.3. Połączenie napędu z rurą nawojową

- 1) Wsunąć napęd do rury nawojowej. W przypadku gładkich rur nawojowych ustawić wykonane wycięcie na adapterze.
- 2) Ze względów bezpieczeństwa, zamocować rurę nawojową do zabieraka za pomocą 4 śrub gwintujących \varnothing 5 mm lub 4 nitów stalowych \varnothing 4,8 mm umieszczonych w odległości:
 - co najmniej 5 mm od zewnętrznej końcówki zabieraka: L1 - 5 i
 - najwyżej 15 mm od zewnętrznej końcówki zabieraka: L1 - 15.

! Śruby lub nitki nie mogą być przymocowane do napędu, lecz tylko do zabieraka.

3.4. Montaż zespołu rura nawojowa-napęd

- 1) Zamontować zespół rura nawojowa-napęd w uchwycie montażowym kapsla rury (C).
- 2) Zamontować zespół rura nawojowa-napęd w uchwycie montażowym napędu (D).
- 3) Zależnie od typu uchwytu, założyć pierścień sprężysty (E) (W przypadku napędów \geq 85 Nm, z pierścieniem sprężystym, zamontować koniecznie pierścień blokowany (F).

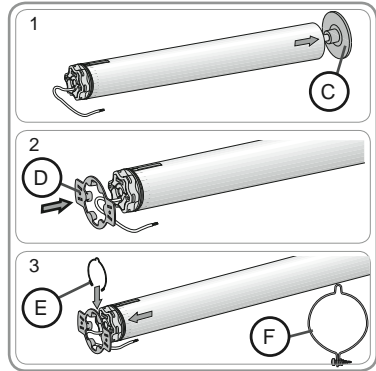
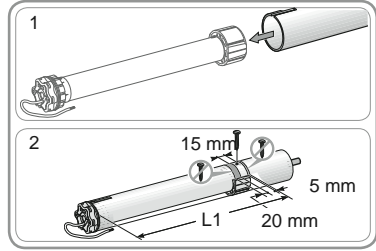

4. OKABLOWANIE

Zawsze wykonać pętlę na przewodzie zasilającym, aby zapobiec przedostaniu się wody do napędu!

- Wyłączyć zasilanie.
- Podłączyć napęd, zgodnie ze wskazówkami znajdującymi się w poniższej tabeli:

	230 V ~ 50 Hz	Przewód napędu
1	Brazowy	Faza (P)
2	Niebieski	Neutralny (N)
3	Zielono-żółty	Uziemienie (\perp)

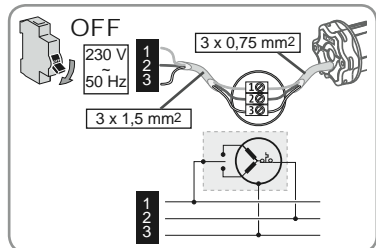

5. URUCHOMIENIE

W niniejszej instrukcji jest opisany jedynie sposób uruchomienia urządzenia przy pomocy lokalnego nadajnika io Somfy typu Situo io. Informacje na temat uruchomienia urządzenia przy użyciu innych nadajników io można znaleźć w odnoszącej się do nich instrukcji.

5.1. Określenie wykonanych etapów regulacji

 Tylko jeden napęd może być zasilany jednocześnie. Włączyć zasilanie i wykonać czynności określone w procedurze "a" lub "b", zależnie od zachowania markizy:

a) Markiza wykonuje krótki ruch

Położenia krańcowe są ustawione i żaden nadajnik io Somfy nie został zapisany w pamięci. Przejdź do rozdziału "*Zapisanie w pamięci pierwszego lokalnego nadajnika io Somfy*".
lub

b) Markiza nie porusza się

Wcisnąć przycisk Góra lub Dół i wykonać czynności określone w procedurze "c" lub "d", zależnie od zachowania markizy:

c) Markiza nadal się nie porusza

Położenia krańcowe nie są ustawione i żaden nadajnik io Somfy nie został zapisany w pamięci. Przejdź do rozdziału "*Wstępne zapisanie w pamięci lokalnego nadajnika io Somfy*".
lub

d) Markiza zostaje całkowicie podniesiona lub opuszczona.

Położenia krańcowe są ustawione i nadajnik io Somfy został zapisany w pamięci. Przejdź do rozdziału "Użytkowanie".



Zapisanie w pamięci
1. lokalnego
nadajnika io Somfy.



c lub d



Wstępne zapisanie
w pamięci lokalnego
nadajnika io Somfy.

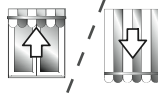

Użytkowanie.

5.2. Wstępne zapisanie w pamięci lokalnego nadajnika io Somfy

- Wcisnąć jednocześnie przyciski Góra i Dół: markiza wykonuje krótki ruch, lokalny nadajnik io Somfy zostaje wstępnie zapisany w pamięci napędu.

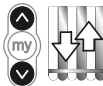

5.3. Sprawdzenie kierunku obrotu napędu

1) Wcisnąć przycisk Góra:

a) Jeżeli markiza przemieszcza się w górę, oznacza to, że kierunek obrotu jest prawidłowy: przejść do rozdziału "*Ustawienie położeń krańcowych*".

b) Jeżeli markiza przemieszcza się w dół, oznacza to, że kierunek obrotu jest nieprawidłowy: wcisnąć przycisk "my", przytrzymując go do momentu, aż markiza się zacznie przesuwac, kierunek obrotu zostaje zmieniony.

2) Wcisnąć przycisk Góra w celu sprawdzenia kierunku obrotu.

1



Ustawienie
położeń
krańcowych

2



5.4. Ustawienie położeń krańcowych

Należy ustawić górne i dolne położenie krańcowe.

Ustawienie górnego położenia krańcowego

1) Ustawić markizę w górnym położeniu krańcowym.

! Wciśnięcie przycisku Góra i przytrzymanie go dłużej niż 2 s powoduje przesunięcie markizy w górę ruchem ciągłym.

2) Zatrzymać markizę w żądanym miejscu.

3) W razie potrzeby wyregulować położenie markizy przyciskami Góra lub Dół.

4) Wcisnąć jednocześnie przyciski "my" i Dół: markiza przesuwa się ruchem ciągłym w dół, nie zatrzymując się, nawet gdy przyciski "my" i Dół zostaną zwolnione.

5) W połowie wysokości wcisnąć krótko przycisk "my", aby zatrzymać markizę i przejść do następnego etapu.

Ustawienie dolnego położenia krańcowego

1) Ustawić markizę w dolnym położeniu krańcowym.

! Wciśnięcie przycisku Dół i przytrzymanie go dłużej niż 2 s powoduje przesunięcie markizy w dół ruchem ciągłym.

2) Zatrzymać markizę w żądanym miejscu.

3) W razie potrzeby wyregulować położenie markizy przyciskami Góra lub Dół.

4) Wcisnąć jednocześnie przyciski "my" i Góra: markiza przesuwa się ruchem ciągłym w górę, nie zatrzymując się, nawet gdy przyciski "my" i Góra zostaną zwolnione.

5) W połowie wysokości wcisnąć krótko przycisk "my", aby zatrzymać markizę.

6) Ponownie wcisnąć przycisk "my", przytrzymując go do momentu, aż markiza się zacznie przesuwać: położenia krańcowe są zapisane w pamięci. Przejdź do rozdziału "Zapisanie w pamięci pierwszego lokalnego nadajnika io Somfy".

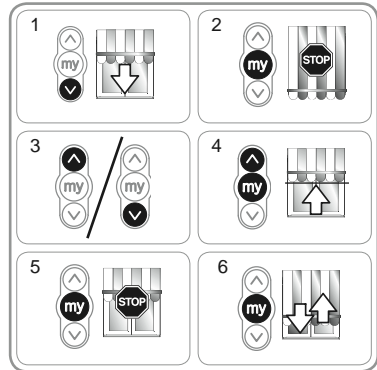
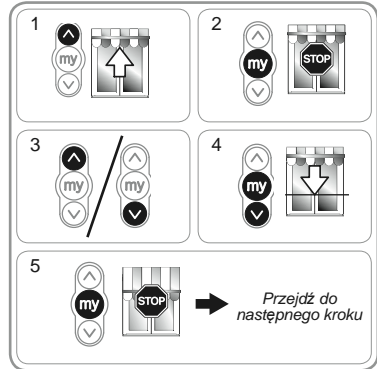

5.5. Zapisanie w pamięci pierwszego lokalnego nadajnika io Somfy

5.5.1. Przy pomocy lokalnego nadajnika io Somfy wstępnie zapisanego w pamięci

- Wcisnąć krótko przycisk PROG nadajnika (G): markiza wykona krótki ruch, nadajnik zostaje zapisany w pamięci.

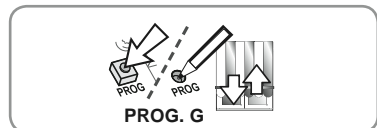

5.5.2. Po odłączeniu zasilania w zwykłym trybie

1) Wcisnąć jednocześnie przyciski Góra i Dół nowego nadajnika (H), przytrzymując je do momentu, aż markiza zacznie się przesuwać.

2) Wcisnąć krótko przycisk PROG nadajnika (H): markiza wykona krótki ruch, nadajnik zostaje zapisany w pamięci.

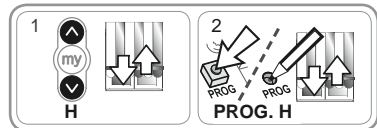

5.6. Kontrola ustawień

- Sprawdzić ustawienie górnego i dolnego położenia krańcowego, przy pomocy lokalnego nadajnika io Somfy.

6. UŻYTKOWANIE

6.1. Działanie standardowe

6.1.1. Pozycja komfortowa (my)

Opis

W pamięci napędu można zapisać określane jako "pozycja komfortowa (my)" położenie pośrednie, które jest inne niż położenie górne i położenie dolne.

i Aby zapisać, zmienić lub usunąć pozycję komfortową (my), zapoznać się z rozdziałem "Ustawienia dodatkowe".

W celu skorzystania z pozycji komfortowej (my):

- Nacisnąć krótko na przycisk "my": markiza zaczyna się przesuwac i zatrzymuje się w pozycji komfortowej (my).

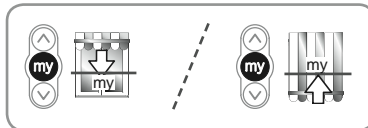

6.1.2. Funkcja STOP

Markiza jest w trakcie przesuwania się.

- Nacisnąć krótko na przycisk "my": markiza zatrzymuje się automatycznie.

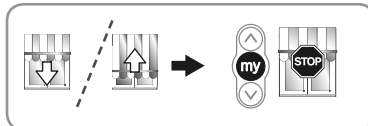

6.1.3. Przyciski Góra i Dół

Krótkie wciśnięcie przycisku Góra lub Dół powoduje całkowite podniesienie lub opuszczenie markizy.

6.2. Działanie z czujnikiem io Somfy

6.2.1. Działanie z czujnikiem słonecznym io Somfy (typu Sunis WireFree™ io)

Patrz odpowiednia instrukcja.

6.2.2. Działanie z czujnikiem wiatrowym io Somfy (typu Eolis WireFree™ io)

W instrukcji czujnika wiatrowego io Somfy można znaleźć szczegółowe informacje dotyczące jego działania.

Zachowanie się markizy przy pojawieniu się wiatru

i W chwili pojawienia się wiatru markiza zaczyna się przesuwac do górnego położenia krańcowego. Dopóki wieje wiatr, zablokowanie podnoszenia markizy i jej opuszczenie jest niemożliwe.

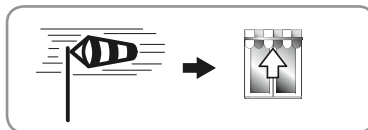

Zachowanie się markizy przy zanikaniu wiatru

i Po zaniknięciu wiatru i upływie 30 sekund, można przesłać w trybie ręcznym polecenie opuszczenia markizy, używając nadajnika io Somfy. Wszystkie automatyczne mechanizmy pozostają jednak zablokowane przez 11 min.

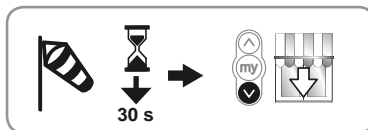

6.3. Informacje zwrotne

Po odebraniu każdego polecenia, napęd Sunilus io / Sunilus screen io wysyła komunikat. Informacja ta jest przetwarzana przez dwukierunkowe nadajniki io.

7. USTAWIENIA DODATKOWE

7.1. Pozycja komfortowa (my)

7.1.1. Zapisanie w pamięci lub zmiana pozycji komfortowej (my)

Czynności do wykonania w przypadku zapisywania w pamięci lub zmiany pozycji komfortowej (my) są takie same.

- 1) Ustawić markizę w żądanej pozycji komfortowej (my).
- 2) Wcisnąć przycisk "my", przytrzymując go do momentu, aż markiza się zacznie się przesuwac: pozycja komfortowa (my) zostaje zapisana w pamięci.

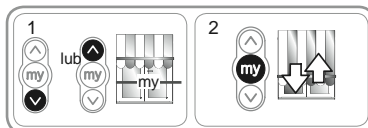

7.1.2. Wykasowanie pozycji komfortowej (my)

- 1) Wcisnąć przycisk "my": markiza zaczyna się przesuwac i zatrzymuje się w pozycji komfortowej (my).
- 2) Ponownie wcisnąć przycisk "my", przytrzymując go do momentu, aż markiza się zacznie się przesuwac: pozycja komfortowa (my) zostaje wykasowana.

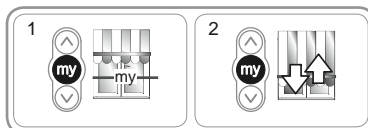

7.2. Dodanie / Wykasowanie nadajników io i czujników io Somfy

Patrz odpowiednia instrukcja.

7.3. Ustawienie położeń krańcowych

Górne i dolne położenie krańcowe można zmienić.

Ponowne ustawienie górnego położenia krańcowego

- 1) Ustawić markizę w górnym położeniu krańcowym.
- 2) Nacisnąć równocześnie na przyciski Góra i Dół, aż markiza zacznie się przesuwać: napęd jest w trybie programowania.
- 3) Wyregulować górne położenie markizy przyciskami Góra lub Dół.
- 4) Wcisnąć przycisk "my", przytrzymując go do momentu, aż markiza się zacznie przesuwać: nowe, górne położenie krańcowe zostało zapisane w pamięci.

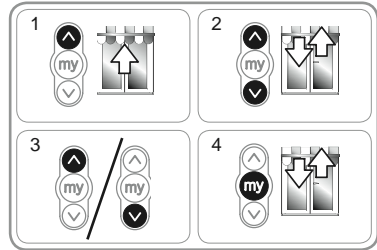

Ponowne ustawienie dolnego położenia krańcowego

- 1) Ustawić markizę w dolnym położeniu krańcowym.
- 2) Nacisnąć równocześnie na przyciski Góra i Dół, aż markiza zacznie się przesuwać: napęd jest w trybie programowania.
- 3) Wyregulować dolne położenie markizy przyciskami Góra lub Dół.
- 4) Wcisnąć przycisk "my", przytrzymując go do momentu, aż markiza się zacznie przesuwać: nowe, dolne położenie krańcowe zostało zapisane w pamięci.

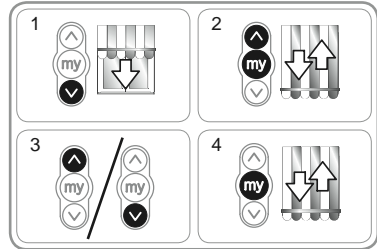

7.4. Funkcje zaawansowane

⚠ W celu potwierdzenia kompatybilności tych funkcji z posiadaną instalacją, przed rozpoczęciem ich użytkowania należy skontaktować się z producentem markizy.

Funkcja "Napinania rozwinętego materiału"

Ta funkcja pozwala naprężyć materiał po każdym przesunięciu markizy związanym z opuszczaniem. Możliwa jest jej regulacja aż do ½ obrotu rury nawojowej.

⚠ Funkcja ta nie jest dostosowana do rolet.

W celu uruchomienia tej funkcji:

- 1) Ustawić markizę w dolnym położeniu krańcowym.
- 2) Wcisnąć równocześnie przyciski "my" i Góra, przytrzymując je do momentu, aż markiza zacznie się przesuwać: Napęd jest w trybie programowania.
- 3) Wyregulować naprężenie materiału, przy pomocy przycisków Góra lub Dół (maksymalnie ½ obrotu rury nawojowej).
- 4) Wcisnąć przycisk "my", przytrzymując go do momentu, aż markiza zacznie się przesuwać: naprężenie materiału jest zapisane w pamięci.

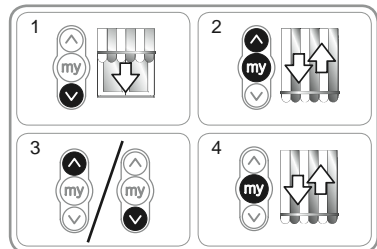

8. WSKAZÓWKI I RADY

8.1. Pytania dotyczące Sunilus io / Sunilus screen io?

Wnioski	Możliwe przyczyny	Rozwiązania
Markiza nie działa.	Okablowanie jest nieprawidłowe.	Sprawdzić okablowanie i zmodyfikować je w razie potrzeby.
	Napęd jest zbyt nagrany.	Poczekać, aż napęd ostygnie.
	Zastosowany przewód jest niekompatybilny.	Sprawdzić zastosowany przewód i upewnić się, czy w jego skład wchodzi 3 żyły.
	Bateria nadajnika io Somfy jest słaba.	Sprawdzić, czy bateria jest słaba i w razie potrzeby wymienić ją.
	Nadajnik nie jest kompatybilny.	Sprawdzić kompatybilność i w razie potrzeby wymienić nadajnik.
	Używany nadajnik io Somfy nie został zapisany w pamięci napędu.	Użyć nadajnika już zapisanego w pamięci lub zapisać dany nadajnik.
Markiza zatrzymuje się za wcześnie.	Adapter jest nieprawidłowo zamontowany.	Przymocować adapter w sposób prawidłowy.
	Położenia krańcowe są nieprawidłowo ustawione.	Ponownie ustawić położenia krańcowe.

8.2. Wymiana nadajnika io Somfy w przypadku jego zagubienia lub uszkodzenia

Patrz odpowiednia instrukcja.

8.3. Przywrócenie początkowej konfiguracji

⚠ Wyzerowanie ustawień powoduje wykasowanie wszystkich nadajników, czujników i położen krańcowych oraz przywrócenie początkowych parametrów napędu w zakresie kierunku obrotu i pozycji komfortowej (my). Zachowane zostają jednak ustawienia funkcji zaawansowanych ("Napianie rozwiniętego materiału").

⚠ Zasilanie można dwukrotnie wyłączyć tylko w przypadku napędu, którego parametry muszą być wyzerowane.

- 1) Ustawić napęd w położeniu środkowym (o ile to możliwe).
- 2) Wyłączyć zasilanie sieciowe na 2 s.
- 3) Włączyć zasilanie sieciowe na 5 do 15 s.
- 4) Wyłączyć zasilanie sieciowe na 2 s.
- 5) Ponownie włączyć zasilanie sieciowe: markiza przesuwą się przez kilka sekund.

i Jeżeli markiza znajduje się w górnym lub dolnym położeniu krańcowym, wykona krótki ruch.

- 6) Przytrzymać wciśnięty przycisk PROG: markiza przesuwą się po raz pierwszy, a chwilę później - po raz drugi. Napęd jest skonfigurowany fabrycznie.

- Wykonać ponownie czynności opisane w rozdziale "U uruchomienie"

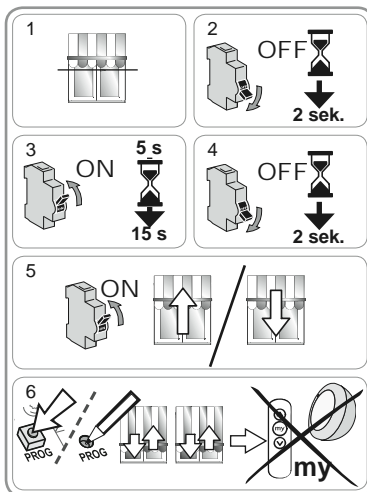

9. DANE TECHNICZNE

Częstotliwość radiowa	868-870 MHz, dwukierunkowa technologia io-homecontrol®, trzy zakresy
Zasilanie	230 V ~ 50 Hz
Temperatura pracy	od -20°C do +70°C
Stopień ochrony	IP 44
Maksymalna liczba przyporządkowanych nadajników i czujników	9
Poziom bezpieczeństwa	Klasa I

TARTALOMJEGYZÉK

1. Bevezetés	1	6. Használat	6
2. Biztonság	2	6.1. Standard működés	6
2.1. Biztonság és felelősség	2	6.2. Működés io Somfy érzékelővel	6
2.2. Speciális biztonsági előírások	2	7. További beállítások	6
3. Beszerelés	2	7.1. Kedvenc pozíció (my)	6
3.1. A motor előkészítése	2	7.2. io vezérlőegységek és io Somfy érzékelők hozzáadása/törlése	7
3.2. A tengely előkészítése	2	7.3. A végállások módosítása	7
3.3. A motor és a tengely összeszerelése	3	7.4. Haladó funkciók	7
3.4. A tengelymotor egység felszerelése	3	8. Tippek és tanácsok	8
4. Vezetékezés	3	8.1. Probléma merült fel a Sunilus io / Sunilus screen io készülékkel kapcsolatban?	8
5. Üzembe helyezés	4	8.2. Elvesztett vagy sérült io Somfy vezérlőegység pótlása	8
5.1. A már elvégzett beállítási szakaszok azonosítása	4	8.3. Gyári beállítás visszaállítása	8
5.2. Helyi io Somfy vezérlőegység programozása	4	9. Műszaki adatok	8
5.3. A motor forgásirányának ellenőrzése	4		
5.4. A végállások beállítása	5		
5.5. Első helyi io Somfy vezérlőegység memorizálása	5		
5.6. A beállítások ellenőrzése	5		

1. BEVEZETÉS

A Sunilus io / Sunilus screen io hagyományos és függőleges állású (kazetta nélküli) napellenzők összes típusának mozgatására alkalmazható, a véghelyzetek kézi beállításával.

Mit takar az io-homecontrol® rendszer?

A Sunilus io / Sunilus screen io io-homecontrol® rendszert alkalmaz, ez egy új, univerzális és biztonságos vezeték nélküli kommunikációs protokoll, amelyet a lakás kényelmi és biztonsági berendezéseinek jelentősebb gyártói közösen alkalmaznak. Az io-homecontrol® lehetővé teszi az összes kényelmi és biztonsági berendezés számára az egymás közötti kommunikációt és az egyetlen, közös vezérlőegységről történő vezérlést.

Rugalmasságának és tökéletes kompatibilitásának köszönhetően az io-homecontrol® rendszer képes követni az Ön igényeinek fejlődését. Kezdetben automatizálni a redőnyöket és a bejárati ajtót, majd felszerelni a külső napellenzőket, a kertkaput és a garázsajtót vagy a kert világítását az io-homecontrol® rendszerrel.

Időben előrehaladva ezek a berendezések kompatibilisek lesznek a meglévő rendszerrel, a kompatibilis működést garantáló io-homecontrol® technológiájának köszönhetően.

További információ a www.io-homecontrol.com internetes oldalon található.



Az io-homecontrol® fejlett és biztonságos rádiófrekvenciájú technológiával rendelkezik, melynek beépítése egyszerű. Az io-homecontrol® emblémával ellátott termékek képesek kommunikálni egymással, növelik a komfortot, biztonságosak és energiatakarékosak.

www.io-homecontrol.com

2. BIZTONSÁG

2.1. Biztonság és felelősség

A termék felszerelése előtt olvassa el figyelmesen a jelen útmutatót.

A Somfy berendezés beszerelését kizárólag lakások motorizálásában és automatizálásában jártas szakemberek végezhetik (akiknek a jelen útmutató készült).

A beszerelést végző szakembernek be kell tartania az adott országban érvényben lévő szabványokat és törvényi előírásokat, és tájékoztatnia kell az ügyfeleket a termék használati feltételeiről és karbantartásáról.

A Somfy által meghatározott alkalmazási területtől eltérő használat tilos. Ebben az esetben, valamint a jelen útmutatóban szereplő előírások be nem tartása esetén a Somfy nem vállalja a felelősséget és nem viseli a garanciális kötelezettségeket.

A beszerelés megkezdése előtt ellenőrizze a termék kompatibilitását a kapcsolódó felszerelésekkel és kiegészítőkkal.

2.2. Speciális biztonsági előírások

A jelen útmutatóban szereplő biztonsági előírásokon kívül tartsa be a mellékelt "Betartandó és megőrzendő biztonsági előírások" dokumentumban részletezett utasításokat is.

1) A napellenző környezetében végzett karbantartási műveletek előtt kapcsolja ki annak hálózati táplálását.

A termék károsodásának elkerülése érdekében:

- 2) Soha ne mártsa folyadékba!
- 3) Kerülje az ütődéseket.
- 4) Kerülje a berendezés leejtését!
- 5) Ne fúrja ki!
- 6) A napellenző jegesedése esetén kerülje annak mozgását.

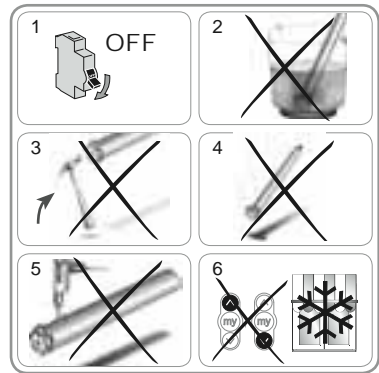

3. BESZERELÉS

A Sunilus io / Sunilus screen io berendezést az időjárás viszontagságaitól védett helyre kell felszerelni.

3.1. A motor előkészítése

- 1) Szerelje fel az adaptert (A) és a menesztőt (B) a motorra.
- 2) Mérje meg a távolságot (L1) a motor záróelemének belső pereme és a menesztő vége között.

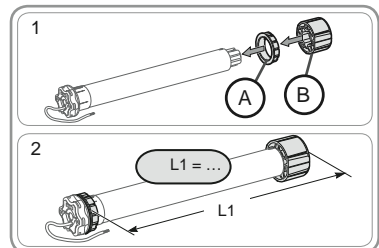

3.2. A tengely előkészítése

- 1) Vágja el a redőnytengelyt a kívánt hosszúságra.
- 2) Sorjázza le a redőnytengelyt, és távolítsa el a forgácsokat.
- 3) Sima felületű redőnytengely esetén vágjon ki egy hornyot a következő méreteknek megfelelően:
 - e = 4 mm
 - h = 28 mm

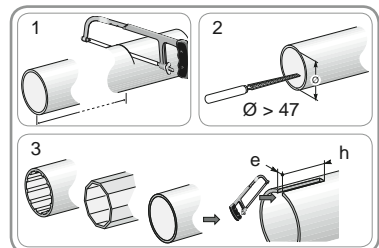

3.3. A motor és a tengely összeszerelése

- 1) Illessze be a motort a redőnytengelybe. Sima felületű redőnytengely esetén illessze a kivágott hornyot az adapterre.
- 2) Biztonsági okokból rögzítse a redőnytengelyt a menesztőn 4 db parker csavar (Ø 5 mm) vagy 4 db acél popszegecs (Ø 4,8 mm) segítségével, a következők szerint elhelyezve:
 - legalább 5 mm távolságban a menesztő külső végétől: L1 - 5, és
 - max. 15 mm távolságban a menesztő külső végétől: L1 - 15.

! A csavarok és a popszegecs kizárólag a menesztőre rögzíthetők, a motorra nem.

3.4. A tengelymotor egység felszerelése

- 1) Szerelje fel a tengelymotor egységet a tartóelemre (C).
- 2) Szerelje fel a tengelymotor egységet a motor tartóelemre (D).
- 3) A tartóelem típusának megfelelően, helyezze el a rögzítőgyűrűt (E) [A rögzítőgyűrűvel rendelkező motorok esetén, amelyek nyomatéka ≥ 85 Nm, feltétlenül blokkolható rögzítőgyűrűt (F) használjon].

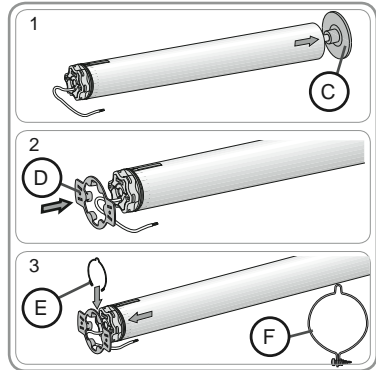
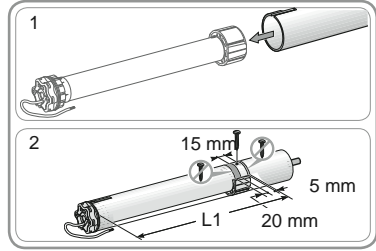

HU

4. VEZETÉKEZÉS

Atápkábelen mindig alkosson hurkot, hogy megakadályozza a víz beszívágását a motorba!

- Kapcsolja ki a hálózati táplálást.
- Csatlakoztassa a motort az alábbi táblázatban szereplő információk alapján:

	230 V ~ 50 Hz	Motor vezetéke
1	Barna	Fázis (P)
2	Kék	Nulla (N)
3	Zöld-Sárga	Föld (±)

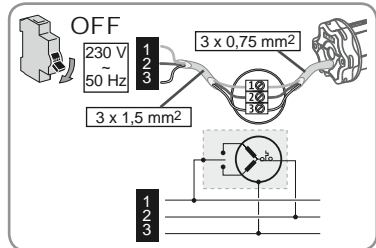

5. ÜZEMBE HELYEZÉS

Az útmutatóban csak a Situo io típusú helyi io Somfy vezérlőegység segítségével történő üzembe helyezés leírása szerepel. Az egyéb típusú io vezérlőegység segítségével történő üzembe helyezéssel kapcsolatban lásd a vonatkozó útmutatót.

5.1. A már elvégzett beállítási szakaszok azonosítása

 Egyidejűleg csak egy motort helyezzen feszültség alá. Helyezze feszültség alá és kövesse az "a" vagy "b" eljárást, a napellenző reakciójának függvényében:

a) A napellenző egy rövid elmozdulást végez.

A végállások be vannak állítva, io Somfy vezérlőegység nincs memorizálva. Ugorjon az "Első helyi io Somfy vezérlőegység memorizálása" fejezethez.

vagy

b) A napellenző nem mozdul

Nyomja meg a Fel vagy Le gombot, és kövesse a "c" vagy "d" eljárást, a napellenző reakciójának függvényében.

c) A napellenző továbbra sem mozdul

A végállások nincsenek beállítva, és egyetlen io Somfy vezérlőegység sincs memorizálva. Ugorjon az "Első helyi io Somfy vezérlőegység programozása" fejezethez.

vagy

d) A napellenző teljesen felemelkedik vagy leereszkedik

A végállások be vannak állítva és az io Somfy vezérlőegység memorizálva van. Ugorjon a "Használat" fejezethez.



Helyi első io Somfy vezérlőegység memorizálása



c vagy d



Helyi io Somfy vezérlőegység programozása

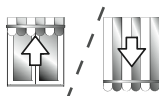

Használat.

5.2. Helyi io Somfy vezérlőegység programozása

- Nyomja le egyidejűleg a Fel és Le gombokat: a napellenző egy rövid mozgást végez, az io Somfy vezérlőegység be van programozva a motorban.

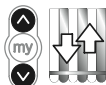

5.3. A motor forgásirányának ellenőrzése

1) Nyomja meg a Fel gombot:

a) Ha a napellenző emelkedik, a forgásirány megfelelő: ugorjon a "Végállások beállítása" fejezethez.

b) Ha a napellenző leereszkedik, a forgásirány nem megfelelő: nyomja meg a "my" gombot, amíg a napellenző mozogni nem kezd, a forgásirány módosítása megtörtént.

2) A forgásirány ellenőrzéséhez nyomja meg a Fel gombot.

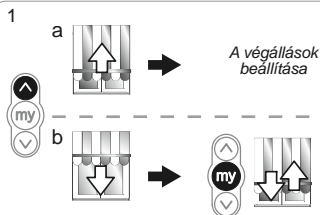

5.4. A végállások beállítása

A felső és az alsó végállásokat be kell állítani.

A felső végállás beállítása

1) Állítsa a napellenzőt felső véghelyzetbe.

! A Fel gomb > 2 s időtartamú megnyomása a napellenző folyamatos felemelkedő mozgását eredményezi.

- 2) Állítsa meg a napellenzőt a kívánt helyen.
- 3) Szükség esetén módosítsa a napellenző helyzetét a Fel vagy Le gombok segítségével.
- 4) Nyomja le egyidejűleg a "my" és Le gombokat: a napellenző folyamatos mozgással leereszkedik, a "my" és Le gombok felengedése után is folytatva a mozgást.
- 5) A magasság felénél nyomja le röviden a "my" gombot a napellenző megállításához, és térjen át a következő szakaszra.

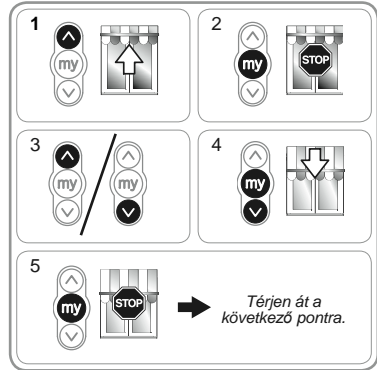

Az alsó végállás beállítása

1) Állítsa a napellenzőt az alsó véghelyzetbe.

! A Le gomb > 2 s időtartamú megnyomása a napellenző folyamatos leereszkedő mozgását eredményezi.

- 2) Állítsa meg a napellenzőt a kívánt helyen.
- 3) Szükség esetén módosítsa a napellenző helyzetét a Fel vagy Le gombok segítségével.
- 4) Nyomja le egyidejűleg a "my" és Fel gombokat: a napellenző folyamatos mozgással felemelkedik, a "my" és Fel gombok felengedése után is folytatva a mozgást.
- 5) A magasság felénél nyomja le röviden a "my" gombot a napellenző megállításához.
- 6) Nyomja meg ismét a "my" gombot a napellenző elmozdulásáig: a végállások beállítása megtörtént. Ugorjon az "Első helyi io Somfy vezérlőegység memorizálása" fejezethez.

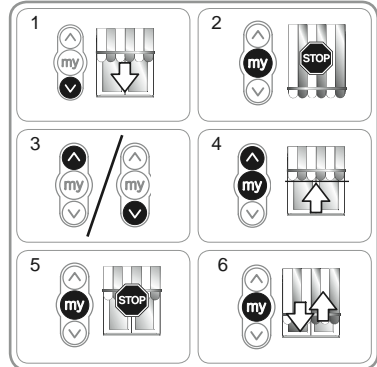

5.5. Első helyi io Somfy vezérlőegység memorizálása

5.5.1. Egy előre elmentett helyi io Somfy vezérlőegység segítségével

- Nyomja meg röviden a vezérlőegység PROG gombját (G): a napellenző kis mértékben elmozdul, a vezérlőegység memorizálása megtörtént.



5.5.2. Egyszerű áramkimaradás után

- 1) Nyomja le egyidejűleg az új vezérlőegység (H) Fel és Le gombját a napellenző elmozdulásáig.
- 2) Nyomja meg röviden a vezérlőegység PROG gombját (H): a napellenző kis mértékben elmozdul, a vezérlőegység memorizálása megtörtént.

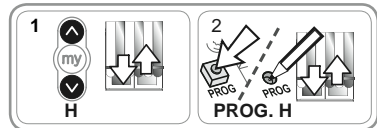

5.6. A beállítások ellenőrzése

- Ellenőrizze a felső és az alsó végállások beállítását az io Somfy vezérlőegység segítségével.

6. HASZNÁLAT

6.1. Standard működés

6.1.1. Kedvenc pozíció (my)

Meghatározás

A motorban memorizálható egy a felső és az alsó végállástól különböző "kedvenc pozíció (my)" elnevezésű közbenső helyzet.

i A kedvenc pozíció (my) memorizálásával, módosításával és törlésével kapcsolatban lásd a "További beállítások" fejezetet.

A kedvenc pozíció (my) használatához:

- Nyomja meg röviden a "my" gombot: a napellenző elmozdul és megáll a kedvenc pozícióban (my).

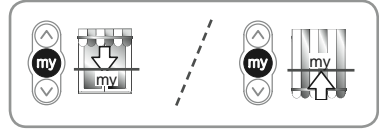

6.1.2. STOP funkció

A napellenző mozgásban van.

- Nyomja meg röviden a "my" gombot: a napellenző automatikusan megáll.

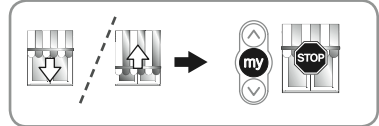

6.1.3. Fel és Le gombok

A Fel vagy Le gomb rövid ideig tartó megnyomása a napellenző teljes felemelését vagy leengedését eredményezi.

6.2. Működés io Somfy érzékelővel

6.2.1. Működés io Somfy (Sunis WireFree™ io típusú) napsütés-érezkelővel

Lásd a megfelelő útmutatót.

6.2.2. Működés io Somfy (Eolis WireFree™ io típusú) szélérzékkelővel

A működés részletes leírásával kapcsolatban olvassa el az io Somfy szélérzékkelő útmutatóját.

A napellenző viselkedése a szél feltámadása esetén

i A szél feltámadása esetén a napellenző mozogni kezd a felső végállás elérése érdekében. Nem lehetséges megakadályozni a napellenző felemelkedését, és amíg a szél fúj nem lehet leengedni a napellenzőt.

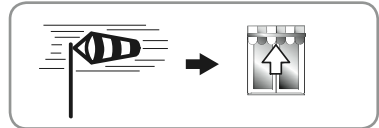

A napellenző viselkedése a szél elállása esetén

i Ha a szél elállt, 30 másodperc elteltével az io Somfy vezérlőegység segítségével kézi leengedési utasítás adható ki. Ekkor 11 percen keresztül minden automatikus működés blokkolt állapotban marad.

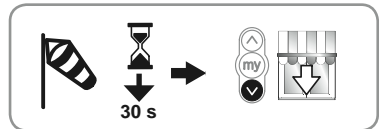

6.3. Információk visszaküldése

A Sunilus io / Sunilus screen io egység minden utasítás után elküld egy üzenetet. Ezt az információt a kétirányú io vezérlőegységek feldolgozzák.

7. TOVÁBBI BEÁLLÍTÁSOK

7.1. Kedvenc pozíció (my)

7.1.1 A kedvenc pozíció (my) memorizálása és módosítása

A kedvenc pozíció (my) memorizálásának és módosításának folyamata megegyezik.

- 1) Állítsa a napellenzőt a kívánt kedvenc pozícióba (my).
- 2) Nyomja meg a "my" gombot a napellenző elmozdulásáig: A kedvenc pozíció (my) memorizálása megtörtént.

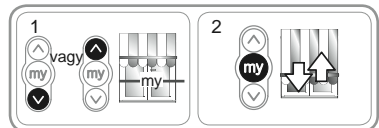

7.1.2. A kedvenc pozíció (my) törlése

- 1) Nyomja meg a "my" gombot: a napellenző elmozdul és megáll a kedvenc pozícióban (my).
- 2) Nyomja meg ismét a "my" gombot a napellenző elmozdulásáig: A kedvenc pozíció (my) törlése megtörtént.

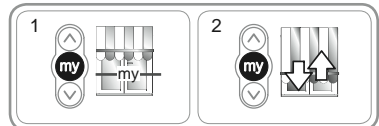

7.2. io vezérlőegységek és io Somfy érzékelők hozzáadása/törlése

Lásd a megfelelő útmutatót.

7.3. A végállások módosítása

A felső és az alsó végállások módosíthatók.

A felső végállás módosítása

- 1) Állítsa a napellenzőt felső véghelyzetbe.
- 2) Nyomja le egyidejűleg a Fel és Le gombokat a napellenző elmozdulásáig: a motor beállítási üzemmódban van.
- 3) Állítsa be a napellenző felső helyzetét a Fel vagy Le gombok segítségével.
- 4) Nyomja meg a "my" gombot a napellenző elmozdulásáig: az új felső véghelyzet memorizálása megtörtént.

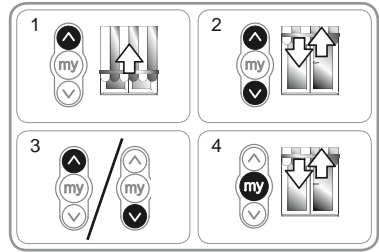

Az alsó végállás módosítása

- 1) Állítsa a napellenzőt alsó véghelyzetbe.
- 2) Nyomja le egyidejűleg a Fel és Le gombokat a napellenző elmozdulásáig: a motor beállítási üzemmódban van.
- 3) Állítsa be a napellenző alsó helyzetét a Fel vagy Le gombok segítségével.
- 4) Nyomja meg a "my" gombot a napellenző elmozdulásáig: az új alsó véghelyzet memorizálása megtörtént.

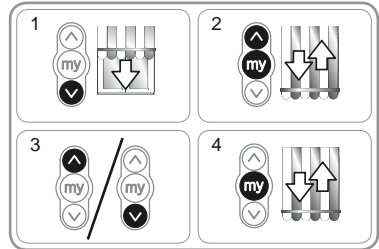

7.4. Haladó funkciók

⚠ Ezen funkciók használata előtt vegye fel a kapcsolatot a napellenző gyártójával, és egyeztessék a berendezéssel való kompatibilitást.

"Back impulse" funkció

Ez a funkció lehetővé teszi a vászon megfeszítését a napellenző minden leereszkedő mozgása után. Lehetőség van a felcsévélő tengely helyzetének legfeljebb 1/2 fordulattal történő módosítására.

⚠ Ez az eljárás függőleges helyzetű napellenzők esetén nem érvényes.

A funkció bekapcsolása érdekében:

- 1) Állítsa a napellenzőt alsó véghelyzetbe.
- 2) Nyomja le egyidejűleg a "my" és Fel gombokat a napellenző elmozdulásáig: a motor programozási üzemmódban van.
- 3) Állítsa be a vászon feszességét a Fel vagy Le gombok segítségével (max. 1/2 tengelyfordulattal).
- 4) Nyomja meg a "my" gombot a napellenző elmozdulásáig: a vászon feszessége memorizálódott.

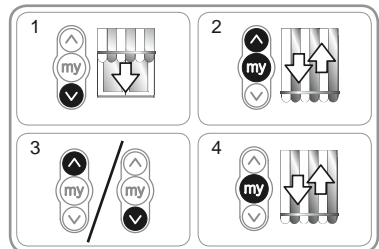

8. TIPPEK ÉS TANÁCSOK

8.1. Probléma merült fel a Sunilus io / Sunilus screen io készülékkel kapcsolatban?

Jelenségek	Lehetséges okok	Megoldások
A napellenző nem működik.	A vezetékezés nem megfelelő.	Ellenőrizze a vezetékezést, és módosítsa, amennyiben szükséges.
	A motor hővédelmi üzemmódban van.	Várjon, amíg a motor kihül.
	Az alkalmazott vezeték nem megfelelő.	Ellenőrizze az alkalmazott vezetéket és győződjön meg arról, hogy az 3 eret tartalmaz.
	Az io Somfy vezérlőegység eleme hamarosan lemerül.	Ellenőrizze az elemet, és szükség esetén cserélje ki.
	A vezérlőegység nem kompatibilis.	Ellenőrizze a vezérlőegység kompatibilitását és cserélje ki, ha szükséges.
A napellenző túlságosan hamar áll meg.	Az adapter helyzete nem megfelelő.	Rögzítse megfelelően az adaptert.
	A végállások beállítása nem megfelelő.	Állítsa be újra a végállásokat.

8.2. Elveszett vagy sérült io Somfy vezérlőegység pótlása

Lásd a megfelelő útmutatót.

8.3. Gyári beállítás visszaállítása

⚠ Az alaphelyzetbe állítás törli az összes vezérlőegységet, az összes érzékelőt, az összes végállás-beállítást és visszaállítja a motorban az alapértelmezett forgásirányt és kedvenc pozíciót (my). Viszont a haladó funkciók ("Back impulse") beállításai megmaradnak.

⚠ Az áramellátás kettős megszakítását csak az alaphelyzetbe állítandó motoron végezze el.

- 1) Állítsa a napellenzőt középső helyzetbe (ha lehetséges).
- 2) Szakítsa meg a hálózati táplálást 2 másodpercre.
- 3) Állítsa vissza a hálózati táplálást 5 és 15 másodperc közötti időtartamra.
- 4) Szakítsa meg a hálózati táplálást 2 másodpercre.
- 5) Állítsa vissza a hálózati táplálást: a napellenző néhány másodpercen keresztül mozog.

i Ha a napellenző a felső vagy az alsó végállásban van, egy rövid elmozdulást végez.

- 6) Tartsa lenyomva a PROG gombot: a napellenző elvégez egy első elmozdulást, majd néhány pillanattal később egy következőt. A motor konfigurálása visszaállt a gyári értékekre.

- Végezze el ismét az "Üzembe helyezés" fejezet eljárásait.

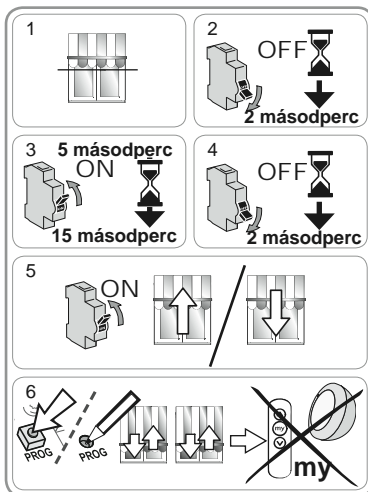

9. MŰSZAKI ADATOK

Rádiófrekvencia	868-870 MHz kétirányú háromsávú io-homecontrol®
Tápfeszültség	230 V ~ 50 Hz
Használati hőmérséklet	- 20 °C és + 70 °C között
Védettségi fokozat	IP 44
A kapcsolódó vezérlőegységek és érzékelők maximális száma	9
Biztonsági szint	I. osztály

OBSAH

1. Úvod	1	6. Obsluha	6
2. Bezpečnost	2	6.1. Standardní funkce	6
2.1. Bezpečnost a odpovědnost	2	6.2. Provoz s čidlem Somfy io	6
2.2. Další bezpečnostní pokyny	2	7. Další možnosti nastavení	6
3. Montáž	2	7.1. Mezipoloha (my)	6
3.1. Příprava pohonu	2	7.2. Naučení dalšího/vymazání stávajícího ovladače io a čidel Somfy io do/z paměti	7
3.2. Příprava hřídele	2	7.3. Změna nastavení koncových poloh	7
3.3. Spojení pohonu s hřídelí	3	7.4. Pokročilé funkce	7
3.4. Montáž hřídele s pohonem	3	8. Tipy a doporučení	8
4. Zapojení	3	8.1. Dotazy k Sunilus io / Sunilus screen io?	8
5. Uvedení do provozu	4	8.2. Výměna ztraceného nebo poškozeného ovladače Somfy io	8
5.1. Zjištění stavu pohonu	4	8.3. Návrat do výrobního stavu	8
5.2. Předběžné naučení lokálního dálkového ovladače Somfy io do paměti	4	9. Technické údaje	8
5.3. Kontrola směru otáčení pohonu	4		
5.4. Nastavení koncových poloh	5		
5.5. Naučení prvního lokálního dálkového ovladače Somfy io do paměti	5		
5.6. Kontrola nastavení	5		

1. ÚVOD

Pohon Sunilus io / Sunilus screen io je vyvinut pro pohon všech typů markýz a vertikálních látkových clon (bez kazety) s ručním nastavováním koncových poloh.

Co je to io-homecontrol® ?

Sunilus io / Sunilus screen io používá io-homecontrol®, nový protokol bezdrátové komunikace, univerzální a bezpečný, používaný předními světovými výrobci v oblasti automatizace domácnosti. Systém io-homecontrol® umožňuje vzájemnou komunikaci všem zařízením z oblasti automatizace domácnosti a umožňuje jejich ovládání jedním a tím samým ovladačem.

Flexibilita a dokonalá kompatibilita systému io-homecontrol® umožňuje měnit jeho vlastnosti podle toho, jak se budou vyvíjet Vaše požadavky. Můžete začít např. automatizací předokenních rolet a vstupních dveří a posléze přidávat další zařízení: markýzy, vjezdovou bránu, garážová vrata nebo osvětlení terasy či zahrady.

Tato postupně instalovaná zařízení zůstávají kompatibilní se zařízeními stávajícími díky technologii io-homecontrol®, která zaručuje jejich vzájemnou součinnost.

Více informací si prosím vyhledejte na internetové stránce www.io-homecontrol.com.



io-homecontrol® poskytuje moderní a bezpečně bezdrátové systémy, které se jednoduše instalují. Výrobky nesoucí logo io-homecontrol® navzájem komunikují, zvyšují komfort, bezpečnost a šetří energii.

www.io-homecontrol.com

2. BEZPEČNOST

2.1. Bezpečnost a odpovědnost

Před instalací a používáním tohoto výrobku si pozorně přečtěte tento návod.

Tento výrobek Somfy musí nainstalovat odborný pracovník profesionální montážní firmy, pro kterého je určen tento návod.

Technický pracovník provádějící instalaci je také odpovědný za dodržení norem a právních předpisů platných v zemi, v níž instalaci provádí, a musí zákazníka informovat o používání a údržbě výrobku.

Použití výrobku pro jiný účel, než stanoví výrobce - firma Somfy - je zakázáno. Použití výrobku pro jiný účel, než je stanoveno, nebo jakékoli nedodržení pokynů tohoto návodu má za následek ztrátu záruky. Společnost Somfy v tomto případě nenese odpovědnost za vzniklé následky.

Před instalací vždy nejdříve ověřte použitelnost tohoto výrobku s konkrétním zařízením a příslušenstvím.

2.2. Další bezpečnostní pokyny

Kromě bezpečnostních pokynů popsanych v tomto návodu dodržujte také podrobné pokyny samostatně přiloženého dokumentu „*Důležitý bezpečnostní návod*“.

- 1) Odpojte přívod proudu ze sítě pro příslušnou markýzu, než budete na ní nebo v jejím okolí provádět jakoukoliv údržbu.

Abyste zabránili poškození výrobku:

- 2) Nikdy jej nenamáčejte!
- 3) Zabraňte nárazům!
- 4) Zabraňte pádům!
- 5) Nikdy do výrobku nevrtejte!
- 6) Nepoužívejte markýzu, pokud se na ní vytvořila ledová vrstva nebo námraza.

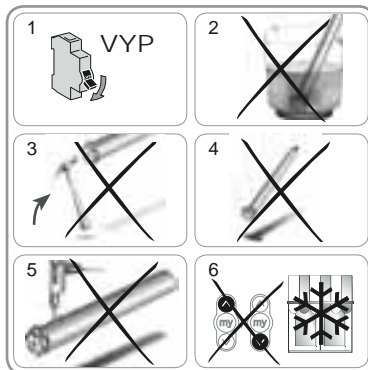

3. MONTÁŽ

Sunilus io / Sunilus screen io musí být namontován na místě chráněném před nepříznivými povětrnostními vlivy.

3.1. Příprava pohonu

- 1) Nasadte adaptér (A) a unášec (B) na pohon.
- 2) Změřte vzdálenost (L1) mezi vnitřní stranou hlavy pohonu a koncem unášече.

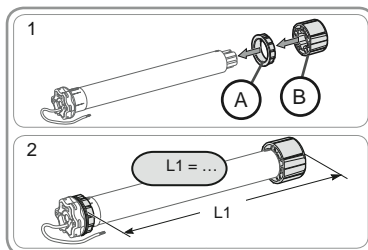

3.2. Příprava hřídele

- 1) Hřídel upravte na požadovanou délku.
- 2) Hřídel zbavte otřepů a odstraňte třísky.
- 3) U přesných hřídelí vysekněte výřez těchto rozměrů (obr.):
 - e = 4 mm
 - h = 28 mm.

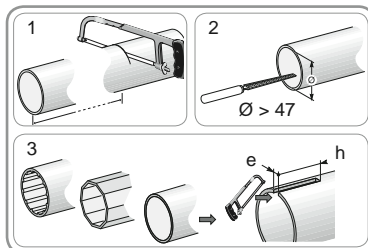

3.3. Spojení pohonu s hřídelí

- 1) Vsuňte pohon do hřídele. U přesných trubek nasuňte výřez na výstupek adaptéru.
- 2) Z bezpečnostních důvodů připevňte hřídel k unášeči 4 samořeznými šrouby Ø 5 mm nebo 4 trhacími nýty Ø 4,8 mm, umístěnými:
 - minimálně 5 mm od vnějšího kraje unášeče: (L1 - 5), a
 - maximálně 15 mm od vnějšího kraje unášeče: L1 - 15.

⚠ Šrouby nebo nýty nesmějí být upevněny do pohonu, ale jenom do unášeče.

3.4. Montáž hřídele s pohonem

- 1) Hřídel s vloženým pohonem nasadte do protiložiska (C).
- 2) Hlavu pohonu nasadte do uložení (D).
- 3) Podle typu držáku nasadte pojistný kroužek (E) [U pohonů ≥ 85 Nm s pojistným kroužkem použijte bezpodmínečně pojistný kroužek se zajištěním (F)].

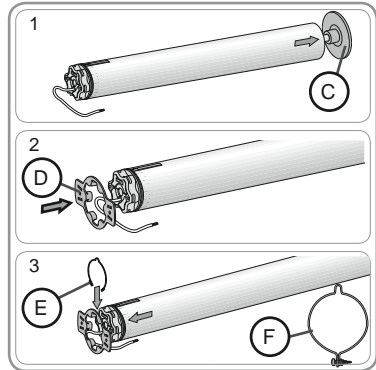
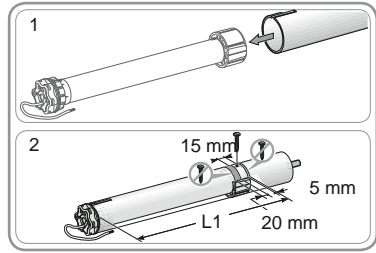

4. ZAPOJENÍ

Na přívodním kabelu vytvořte odkapovou smyčku, aby do pohonu nemohla zatékat voda!



- Vypněte síťové napájení (jističem apod.).
- Pohon zapojte podle údajů v následující tabulce:

	230 V ~ 50 Hz	Kabel pohonu
1	Hnědý	Fáze (P)
2	Modrý	Nulový vodič (N)
3	Žluto-zelený	Ochranný vodič (\perp) (PE)

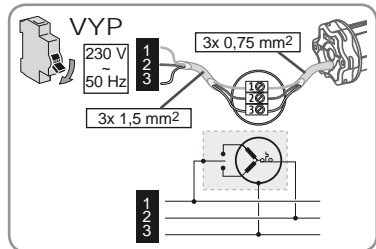

5. UVEDENÍ DO PROVOZU

Tento návod popisuje pouze uvedení do provozu s použitím lokálního ovladače Somfy io typu Sitio io. Uvádění do provozu pomocí jiných ovladačů io si vyhledejte v příslušném návodu.

5.1. Zjištění stavu pohonu

⚠ K napájení smí být připojený vždy jenom jeden pohon!
Zapněte napájecí napětí a podle reakce markýzy proveďte postup „a“ nebo „b“:

a) Markýza provedla krátký pohyb

Koncové polohy jsou nastavené, ale do paměti pohonu není uložený žádný ovladač Somfy io. Přejděte na kapitolu „První ovladač není totožný s předběžně naučeným.“
nebo

b) Markýza se nepohnula

Stiskněte tlačítko Nahoru nebo Dolů a podle reakce markýzy proveďte postup „c“ nebo „d“:

c) Markýza se stále nehýbe

Koncové polohy nejsou nastavené a do paměti pohonu není naučený žádný ovladač Somfy io - pohon je ve výrobním stavu.

Přejděte na kapitolu „Předběžné naučení lokálního ovladače io Somfy do paměti“.
nebo

d) Markýza se zcela navine nebo rozvine

Koncové polohy jsou nastavené a ovladač Somfy io je naučený do paměti
Přejděte na kapitolu „Obsluha“.

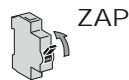

Naučení prvního lokálního dálkového ovladače Somfy io do paměti



c nebo d



Předběžné naučení lokálního dálkového ovladače Somfy io do paměti

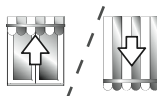

Obsluha

5.2. Předběžné naučení lokálního dálkového ovladače Somfy io do paměti

- Stiskněte současně tlačítka Nahoru a Dolů: markýza provede krátký pohyb, lokální ovladač Somfy io je předběžně naučený do paměti pohonu.

5.3. Kontrola směru otáčení pohonu

1) Stiskněte tlačítko Nahoru:

a) Pokud se markýza navíjí, je směr otáčení správný: přejděte na kapitolu „Nastavení koncových poloh“.

b) Pokud se markýza vysunuje, je směr otáčení nesprávný: Stiskněte a držte tlačítko „my“, dokud se markýza nepohne. Směr otáčení byl změněn.

2) Stiskněte tlačítko „Nahoru“ a zkontrolujte znovu směr otáčení.

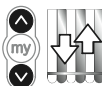

1



Nastavení koncových poloh

2

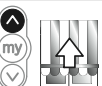

5.4. Nastavení koncových poloh

Vždy se musí nastavit obě koncové polohy - horní i dolní.

Nastavení horní koncové polohy

1) Nastavte markýzu do horní koncové polohy.

! Stisk > a přidržení tlačítka Nahoru na dobu delší než 2 s vyvolá trvalý pohyb markýzy v tomto směru.

2) Zastavte markýzu v požadované poloze.

3) V případě potřeby polohu markýzy ještě upravte krátkými stisky tlačítek Nahoru nebo Dolů.

4) Stiskněte současně tlačítka „my“ a Dolů: Markýza se rozjede směrem dolů a pohybuje se i po uvolnění tlačítek „my“ a Dolů ovladače.

5) V polovině výšky krátkým stiskem tlačítka „my“ markýzu zastavte a přejděte k dalšímu kroku.

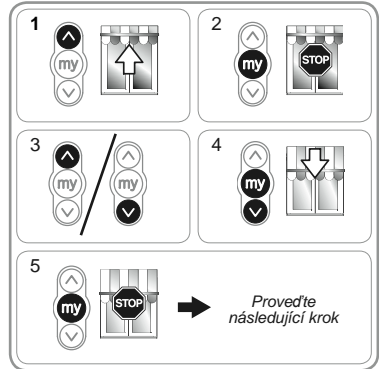

Nastavení dolní koncové polohy

1) Nastavte markýzu do dolní koncové polohy.

! Stisk > a přidržení tlačítka Nahoru na dobu delší než 2 s vyvolá trvalý pohyb markýzy v tomto směru.

2) Zastavte markýzu v požadované poloze.

3) V případě potřeby polohu markýzy ještě upravte krátkými stisky tlačítek Nahoru nebo Dolů.

4) Stiskněte současně tlačítka „my“ a Nahoru: markýza se rozjede směrem nahoru a pohybuje se i po uvolnění tlačítek „my“ a Nahoru ovladače.

5) V polovině výšky krátkým stiskem tlačítka „my“ markýzu zastavte.

6) Opět stiskněte a držte tlačítko „my“, dokud se markýza nepohne: Koncové polohy jsou uloženy do paměti. Přejděte na kapitolu „Naučení prvního lokálního dálkového ovladače Somfy io do paměti“.

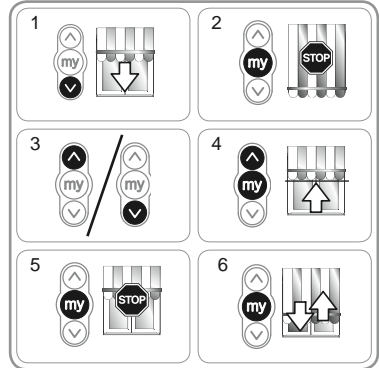

5.5. Naučení prvního lokálního dálkového ovladače Somfy io do paměti

5.5.1. První ovladač je totožný s předběžně naučeným

- Krátce stiskněte tlačítko PROG předběžně naučeného ovladače RTS (G): markýza provede krátký pohyb, ovladač je trvale naučený do paměti.



5.5.2. První ovladač není totožný s předběžně naučeným

1) Po uložení koncových poloh je nutné vypnout napájecí napětí. Po jeho opětovném zapnutí (viz též - "Zjištění stavu pohonu") se markýza krátce pohne. Stiskněte současně tlačítka Nahoru a Dolů na novém ovladači (H), dokud se markýza nepohne.

2) Krátce stiskněte tlačítko PROG tohoto ovladače (H) : markýza provede krátký pohyb, ovladač je naučený do paměti.

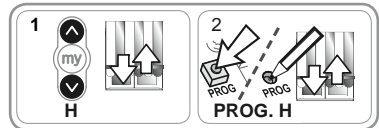

5.6. Kontrola nastavení

- Zkontrolujte nastavení horní i dolní koncové polohy pomocí lokálního ovladače Somfy io.

6. OBSLUHA

6.1. Standardní funkce

6.1.1. Mezipoloha (my)

Definice

Mezipoloha (my) je libovolná poloha markýzy, která je často používaná a není shodná s horní nebo dolní koncovou polohou. Tuto mezipolohu lze uložit do paměti pohonu.

i Naučení, změna nebo vymazání mezipolohy (my), viz kapitola „Další možnosti nastavení“.

Chcete-li nastavit naučenou mezipolohu (my):

- Markýza je zastavena. Krátce stiskněte tlačítko „my“: markýza se dá do pohybu a zastaví se v mezipoloze (my).

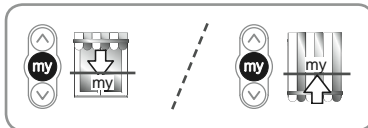

6.1.2. Funkce STOP

Markýza je v pohybu.

- Krátce stiskněte tlačítko „my“: markýza se automaticky zastaví a zůstane stát.

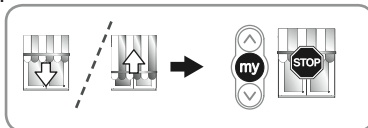

6.1.3. Tlačítka Nahoru a Dolů

Krátký stisk tlačítka Nahoru nebo Dolů vyvolá úplné svinutí nebo rozvinutí markýzy.

6.2. Provoz s čidlem Somfy io

6.2.1. Provoz se slunečním čidlem Somfy io (typ Sunis WireFree™ io)

Prostudujte si příslušný návod.

6.2.2. Provoz s čidlem větru Somfy io (typ Eolis WireFree™ io)

Podrobnosti o činnosti čidla větru io Somfy naleznete v příslušném návodu.

Chování markýzy za větru

i Když se zdvihne vítr, dá se markýza do pohybu a svine se. Tento pohyb není možné zastavit a dokud vítr fouká, není možné ovladačem io markýzu znovu rozvinout.

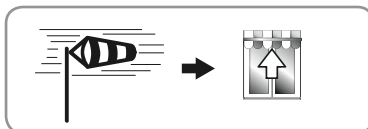

Chování markýzy při utišení větru

i Za 30 vteřin po utišení větru je možné vydat ovladačem Somfy io ručně povel k rozvinutí. Všechna automatická zařízení ale zůstanou blokována ještě po dobu 11 min.

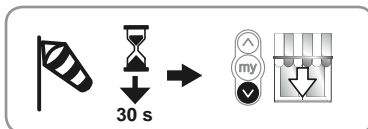

6.3. Zpětné informace

Po každém povelu vyšle Sunilus io / Sunilus screen io zprávu o jeho vykonání. Tuto zprávu mohou přijmout a zobrazit pouze ovladače io s obousměrným přenosem signálu.

7. DALŠÍ MOŽNOSTI NASTAVENÍ

7.1. Mezipoloha (my)

7.1.1 Naučení mezipolohy (my) do paměti nebo její změna

Postup prováděný při naučení nebo změně mezipolohy (my) je stejný.

- 1) Nastavte markýzu do požadované mezipolohy (my).
- 2) Stiskněte a držte tlačítko „my“, dokud se markýza nepohne: mezipoloha (my) je uložena do paměti přijímače.

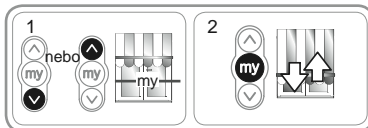

7.1.2. Vymazání mezipolohy (my) z paměti

- 1) Stiskněte tlačítko „my“: markýza se dá do pohybu a zastaví se v naučené mezipoloze (my).
- 2) Opět stiskněte a držte tlačítko „my“, dokud se markýza nepohne: Oblíbená poloha (my) je vymazána z paměti přijímače (není uložena žádná)

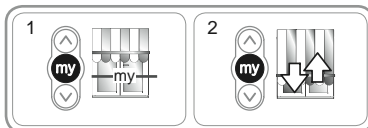

7.2. Naučení dalšího/vymazání stávajícího ovladače io a čidel Somfy io do/z paměti

Prostudujte si příslušný návod.

7.3. Změna nastavení koncových poloh

Horní a dolní koncová poloha se může upravit. Původní koncová poloha musí být dosažitelná.

Nové nastavení horní koncové polohy

- 1) Zadejte povel Nahoru a nechte markýzu zcela svinout, až sama zastaví.
- 2) Stiskněte a držte současně tlačítka Nahoru a Dolů, dokud se markýza nepohne: pohon je nyní v programovacím režimu.
- 3) Horní polohu markýzy upravte tlačítky Nahoru nebo Dolů.
- 4) Stiskněte a držte tlačítko „my“, dokud se markýza nepohne. Do paměti se uloží nová horní koncová poloha.

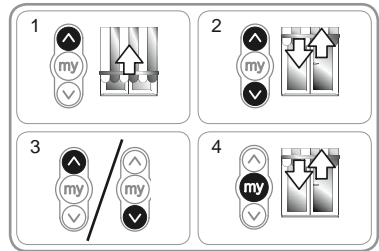

Nové nastavení dolní koncové polohy

- 1) Nechte markýzu zcela rozvinout, až sama zastaví.
- 2) Stiskněte a držte současně tlačítka Nahoru a Dolů, dokud se markýza nepohne: pohon je nyní v programovacím režimu.
- 3) Dolní polohu markýzy upravte tlačítky Nahoru nebo Dolů.
- 4) Stiskněte a držte tlačítko „my“, dokud se markýza nepohne. Do paměti se uloží nová dolní koncová poloha.

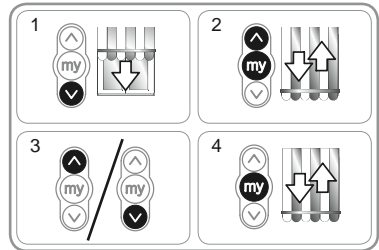

7.4. Pokročilé funkce

⚠ Před použitím těchto funkcí kontaktuje výrobce markýzy, aby potvrdil možnost použití těchto funkcí u vašeho zařízení.

Funkce „Napínací impuls“

Tato funkce umožňuje vypnout plátno po každém rozvinutí markýzy. Je možné ji nastavit až na 1/2 otáčky hřídele.

⚠ Tato funkce není vhodná pro vertikální markýzy a clony.

Pro využití této funkce:

- 1) Nechte markýzu zcela rozvinout, až sama zastaví.
- 2) Stiskněte a držte současně tlačítka „my“ a Nahoru, dokud se markýza nepohne: pohon je nyní v programovacím režimu.
- 3) Upravte vypnutí plátna tlačítky Nahoru nebo Dolů (maximálně 1/2 otáčky hřídele).
- 4) Stiskněte a držte tlačítko „my“, dokud se markýza nepohne. Napnutí plátna je uloženo do paměti.

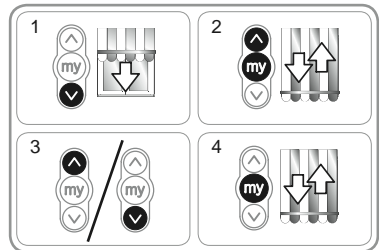

8. TIPY A DOPORUČENÍ

8.1. Dotazy k Sunilus io / Sunilus screen io?

Zjištěný stav	Možné příčiny	Řešení
Markýza nefunguje	Zapojení je nesprávné.	Zkontrolujte a v případě potřeby upravte zapojení.
	Pohon je přehřátý.	Počkejte, až pohon vychladne.
	Je použit nesprávný kabel.	Zkontrolujte použitý kabel a ujistěte se, že má 3 vodiče.
	Baterie ovladače Somfy io je vybitá.	Zkontrolujte stav baterie a v případě potřeby ji vyměňte.
	Ovladač není kompatibilní.	Zkontrolujte kompatibilitu ovladače a v případě potřeby jej vyměňte.
	Použitý ovladač io Somfy není naučený do pohonu.	Použijte ovladač již naučený do paměti nebo uložte do paměti daný ovladač.
Markýza se zastavuje příliš brzy:	Adaptér je špatně nasazený.	Adaptér řádně upevněte.
	Koncové polohy jsou špatně nastavené.	Opravte nastavení koncových poloh.

8.2. Výměna ztraceného nebo poškozeného ovladače Somfy io

Prostudujte si příslušný návod.

8.3. Návrat do výrobního stavu

⚠ Návrat do výrobního stavu vymaže z paměti pohonu všechny dříve uložené ovladače, všechna čidla, všechna nastavení koncových poloh, směr otáčení a oblíbenou mezipolohu (my). Nastavení pokročilých funkcí („Napínací impuls“) ale zůstane zachováno.

⚠ Dále popsaný postup vypínání napájecího napětí provádějte pouze na tom pohonu, který má být uveden zpět do výrobního stavu!

- 1) Pokud je to možné, nastavte markýzu zhruba na poloviční rozvinutí.
- 2) Na 2 sekundy přerušte přívod proudu ze sítě.
- 3) Obnovte napájení ze sítě na 5 s až 15 s.
- 4) Opět na 2 sekundy přerušte přívod proudu ze sítě.
- 5) Obnovte napájení ze sítě: markýza se dá na několik sekund do pohybu.

i Pokud se markýza nachází v horní nebo dolní koncové poloze, proveďte pouze krátký pohyb.

6) Stiskněte a nepřetržitě držte stisknuté tlačítko PROG: markýza se pohne a po několika sekundách se pohne podruhé. Pohon je nyní ve výrobním nastavení.

- Zopakujte postup podle kapitoly „Uvedení do provozu“

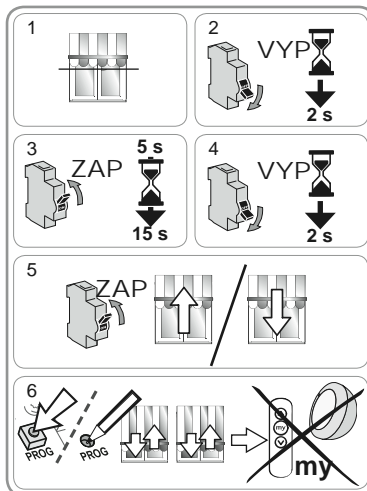

9. TECHNICKÉ ÚDAJE

Pracovní kmitočet	868-870 MHz io-homecontrol® obousměrná třípásmová
Napájecí napětí	230 V ~ 50 Hz
Provozní teplota	- 20 °C až + 70 °C
Krytí	IP 44
Maximální počet naučených ovladačů a připojených čidel	9
Třída ochrany	Kategorie I

СОДЕРЖАНИЕ

1. Введение	1	5.5. Регистрация первого индивидуального пульта управления io Somfy	5
2. Меры безопасности	2	5.6. Проверка настроек	5
2.1. Меры безопасности и ответственность	2	6. Использование	6
2.2. Специальные рекомендации по мерам безопасности	2	6.1. Работа в обычном режиме	6
3. Установка	2	6.2. Работа с датчиком io Somfy	6
3.1. Подготовка привода	2	7. Дополнительные настройки	6
3.2. Подготовка вала	2	7.1. Предпочтительное положение (my)	6
3.3. Сборка привода с валом	3	7.2. Добавление/удаление пультов управления io и датчиков io Somfy	7
3.4. Установка вала в сборе с приводом	3	7.3. Изменение конечных положений	7
4. Подключение	3	7.4. Дополнительные функции	7
5. Пуско-наладочные работы	4	8. Приёмы и рекомендации	8
5.1. Идентификация ранее выполненных этапов настройки	4	8.1. Вопросы по Sunilus io / Sunilus screen io	8
5.2. Предварительная регистрация индивидуального пульта управления io Somfy	4	8.2. Замена утерянного или поврежденного пульта управления io Somfy	8
5.3. Проверка направления вращения электродвигателя	4	8.3. Возврат к заводским настройкам	8
5.4. Настройка конечных положений	5	9. Технические данные	8

1. ВВЕДЕНИЕ

Привод Sunilus io / Sunilus screen io предназначен для моторизации штор всех типов, а также вертикальных штор без короба с точной настройкой конечных положений.

Что такое io-homecontrol®?

В приводе Sunilus io / Sunilus screen io используется io-homecontrol®, новый протокол беспроводной связи, универсальный и безопасный, применяемый ведущими производителями оборудования для дома. Протокол io-homecontrol® обеспечивает двунаправленную связь между всеми конструкциями, устройствами управления и безопасности с возможностью управления ими с одного и того же пульта управления.

Гибкость и полная совместимость устройств системы io-homecontrol® позволяет реализовать ваши желания и потребности. Вы можете вначале автоматизировать рольставни и входную дверь, затем дооснастить маркизы, гаражные ворота или освещение сада системой io-homecontrol®.

При установке в различное время все виды оборудования остаются полностью совместимыми с ранее установленными системами благодаря технологии io-homecontrol®, обеспечивающей их полное взаимодействие.

Более детальная информация доступна на интернет-сайте www.io-homecontrol.com.



Решения io-homecontrol® базируются на передовой, безопасной беспроводной технологии, простой в установке.

Продукты решения io-homecontrol® обмениваются данными между собой для большего комфорта, безопасности и экономии электроэнергии.

www.io-homecontrol.com

2. МЕРЫ БЕЗОПАСНОСТИ

2.1. Меры безопасности и ответственность

Перед установкой и использованием этого изделия внимательно прочтите настоящее руководство.

Данное изделие фирмы Somfy должно устанавливаться специалистом по моторизации и автоматизации жилых помещений с соответствующим допуском, для которого предназначена настоящая инструкция.

Специалист, устанавливающий изделие, должен выполнять требования действующих нормативных и законодательных актов соответствующей страны и информировать клиентов об условиях эксплуатации, подключения и технического обслуживания изделия.

Любое использование изделия вне области применения, определенной фирмой Somfy, запрещено. Такое использование, равно как и несоблюдение указаний настоящей инструкции, освобождает фирму Somfy от ответственности и от гарантийных обязательств.

Перед установкой данного изделия убедитесь в его совместимости с соответствующим оборудованием и принадлежностями.

2.2. Специальные рекомендации по мерам безопасности

Кроме указаний по мерам безопасности, изложенных в настоящем руководстве, соблюдайте также детальные инструкции, приведенные в прилагаемом документе «Указания по мерам безопасности, обязательные для выполнения и подлежащие хранению».

- Отключайте сетевое электропитание привода шторы перед выполнением любых операций по ее техническому обслуживанию.

Чтобы не повредить изделие:

- Ни в коем случае не погружайте его в жидкость!
- Избегайте ударов!
- Избегайте падений!
- Ни в коем случае не просверливайте корпус!
- Не допускайте работы привода при образовании наледи на конструкции.

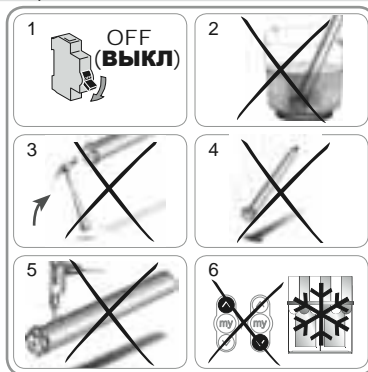

3. УСТАНОВКА

Привод Sunilus io / Sunilus screen io следует устанавливать в защищенном от непогоды месте.

3.1. Подготовка привода

- Установите адаптер (A) и переходник (B) на привод.
- Измерьте расстояние (L1) между внутренним торцом адаптера и внешним торцом переходника.

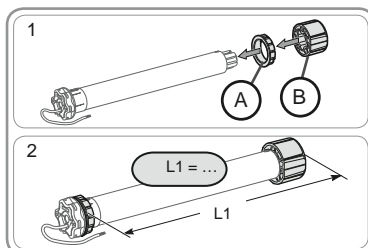

3.2. Подготовка вала

- Отрежьте вал необходимой длины.
- Зачистите срез вала и удалите опилки.
- Для круглых валов сделайте вырез со следующими размерами:
 - $e = 4 \text{ мм}$
 - $h = 28 \text{ мм}$.

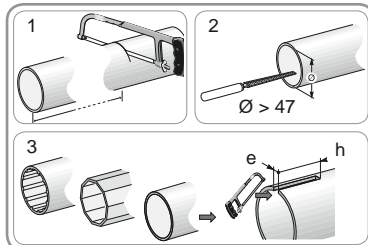

3.3. Сборка привода с валом

- 1) Вставьте привод в вал.
При применении круглых валов совместите вырез вала с выступом адаптера.
- 2) Из соображений безопасности закрепите переходник в валу 4 потайными самонарезными винтами диаметром 5 мм или 4 вытяжными стальными заклепками диаметром 4,8 мм, установленными:
 - на расстоянии не менее 5 мм от внешнего торца переходника: L1 - 5, и
 - на расстоянии не более 15 мм от внешнего торца переходника: L1 - 15

! Винты или заклепки не должны касаться привода, а устанавливаются только на переходнике.

3.4. Установка вала в сборе с приводом

- 1) Установите вал в сборе с приводом на противоположащее крепление (С).
- 2) Зафиксируйте вал в сборе с приводом в креплении привода (D).
- 3) В зависимости от типа крепления установите на место стопорное кольцо (E) [Для приводов с крутящим моментом ≥ 85 Н·м со стопорным кольцом обязательно используйте усиленное стопорное кольцо (F)].

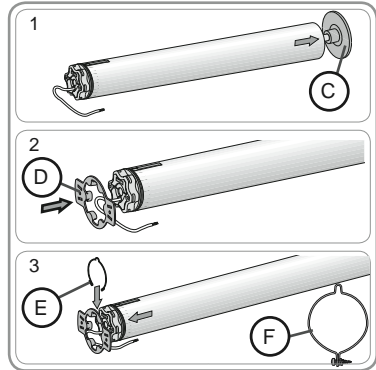
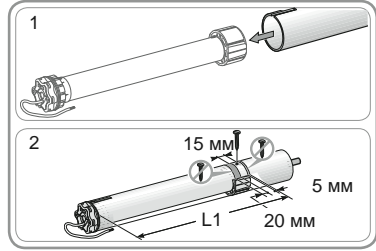

4. ПОДКЛЮЧЕНИЕ

Всегда делайте на кабеле сетевого электропитания петлю вниз для предотвращения проникновения воды в привод!

- Отключите сетевое электропитание.
- Подключите привод в соответствии с информацией, приведенной в таблице ниже:

	230 В ~ 50 Гц	Кабель электродвигателя
1	Коричневый	Фаза (P)
2	Синий	Нейтраль (N)
3	Желто-зеленый	Заземление (\perp)

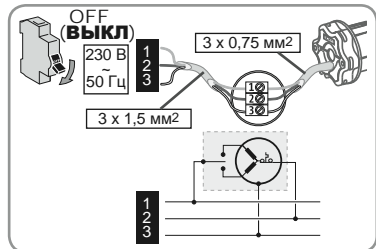

5. ПУСКО-НАЛАДОЧНЫЕ РАБОТЫ

В руководстве описываются только пуско-наладочные работы для индивидуального пульта управления io Somfy типа Situ io. Для пуско-наладочных работ с любым другим пультом управления io обращайтесь к соответствующему ему руководству.

5.1. Идентификация ранее выполненных этапов настройки

 Электроснабжение должно подаваться одновременно только на один привод

Подключите электроснабжение и следуйте порядку операций «а» или «б» в зависимости от реакции шторы:

а Полотно шторы совершает кратковременное движение в такте вверх-вниз

Конечные положения настроены, при этом ни один пульт управления io Somfy не зарегистрирован.

Переходите к главе «*Регистрация первого пульта управления io Somfy*».

или

б Полотно шторы не движется

Нажмите на клавишу «Вверх» или «Вниз» и следуйте порядку операций «с» или «д» в зависимости от реакции шторы:

с Полотно шторы по-прежнему не движется

Конечные положения не настроены и ни один пульт управления io Somfy не зарегистрирован.

Переходите к главе «*Предварительная регистрация индивидуального пульта управления io Somfy*».

или

д Полотно шторы полностью поднимается или опускается

Конечные положения настроены и пульт управления io Somfy зарегистрирован.

Переходите к главе «*Использование*».



Регистрация первого индивидуального пульта управления io Somfy



с или д



Предварительная регистрация индивидуального пульта управления io Somfy



Использование

5.2. Предварительная регистрация индивидуального пульта управления io Somfy

- Одновременно нажмите на клавиши «Вверх» и «Вниз»: полотно шторы совершает кратковременное движение в такте вверх-вниз, индивидуальный пульт управления io Somfy предварительно зарегистрирован в приводе.

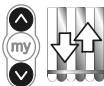

5.3. Проверка направления вращения электродвигателя

1) Нажмите на клавишу «Вверх»:

а) Если полотно шторы поднимается, то направление вращения правильное: переходите к главе «*Настройка конечных положений*».

б) Если полотно шторы опускается, то направление вращения неправильное: нажмите на клавишу «Предпочтительное положение»/MY и удерживайте ее до начала движения полотна шторы, направление вращения изменено.

2) Нажмите на клавишу «Вверх» для проверки направления вращения.

1



Настройка конечных положений



б

2

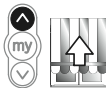

5.4. Настройка конечных положений

Верхнее и нижнее конечные положения должны быть настроены.

Настройка верхнего конечного положения

1) Приведите полотно шторы в верхнее конечное положение.

! Нажатие более 2-х секунд на клавишу «Вверх» вызывает непрерывное движение полотна шторы вверх.

- 2) Остановите полотно шторы в нужном положении.
- 3) При необходимости откорректируйте положение полотна шторы при помощи клавиш «Вверх» или «Вниз».
- 4) Одновременно нажмите на клавиши «Предпочтительное положение»/MY и «Вниз»: полотно шторы опускается непрерывно даже после отпущения клавиш «Предпочтительное положение»/MY и «Вниз».
- 5) Остановите полотно шторы примерно посередине. Для этого кратковременно нажмите на клавишу «Предпочтительное положение»/MY и переходите к следующему этапу.

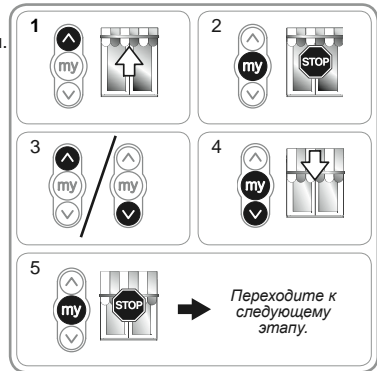

Настройка нижнего конечного положения

1) Приведите штору в нижнее конечное положение.

! Нажатие более чем на 2 секунды на клавишу «Вниз» вызывает непрерывное движение полотна шторы вниз.

- 2) Остановите полотно шторы в нужном положении.
- 3) При необходимости откорректируйте положение полотна шторы при помощи клавиш «Вверх» или «Вниз».
- 4) Одновременно нажмите на клавиши «Предпочтительное положение»/MY и «Вверх»: полотно шторы поднимается непрерывно даже после отпущения клавиш «Предпочтительное положение»/MY и «Вверх».
- 5) Остановите полотно шторы примерно посередине. Для этого кратковременно нажмите на клавишу «Предпочтительное положение»/MY и переходите к следующему этапу.
- 6) Повторно нажмите на клавишу «Предпочтительное положение»/MY и удерживайте ее до начала движения полотна шторы: конечные положения запрограммированы. Переходите к главе «Регистрация первого индивидуального пульта управления io Somfy».

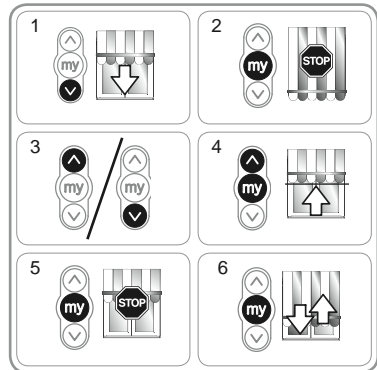

5.5. Регистрация первого индивидуального пульта управления io Somfy

5.5.1. С помощью предварительно зарегистрированного пульта управления io Somfy

- Кратковременно нажмите на клавишу «PROG» этого пульта управления (G): полотно шторы совершает кратковременное движение, пульт управления зарегистрирован.

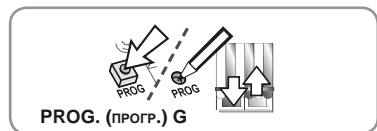

5.5.2. После обычного отключения электропитания

- 1) Одновременно нажмите на клавиши «Вверх» и «Вниз» нового пульта управления (H) и удерживайте их до начала движения полотна шторы.
- 2) Кратковременно нажмите на клавишу «PROG» этого пульта управления (H): полотно шторы совершает кратковременное движение в такте вверх-вниз, пульт управления зарегистрирован.

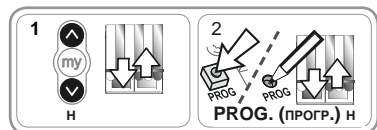

5.6. Проверка настроек

- Проверьте настройку верхнего и нижнего конечных положений при помощи индивидуального пульта управления io Somfy.

6. ИСПОЛЬЗОВАНИЕ

6.1. Работа в обычном режиме

6.1.1. Предпочтительное положение (my)

Настройка

В приводе может быть запрограммировано промежуточное положение, отличное от верхнего и нижнего конечных положений и называемое «предпочтительное положение (my)».

i Для настройки измените или удалите предпочтительное положение (my), см. главу «Дополнительные настройки».

Для использования предпочтительного положения (my):

- Кратковременно нажмите на клавишу «Предпочтительное положение»/MY: полотно шторы приходит в движение и останавливается в предпочтительном положении (my).

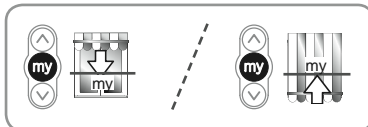

6.1.2. Функция СТОП

Полотно шторы находится в движении.

- Кратковременно нажмите на клавишу «Предпочтительное положение»/MY: полотно шторы остановится автоматически.

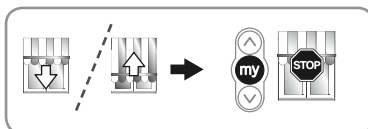

6.1.3. Клавиши «Вверх» и «Вниз»

Кратковременное нажатие на клавишу «Вверх» или «Вниз» вызывает полный подъем или опускание полотна шторы.

6.2. Работа с датчиком io Somfy

6.2.1. Работа с датчиком освещенности io Somfy (тип Sunis WireFree™ io)

См. соответствующее руководство.

6.2.2. Работа с датчиком ветра io Somfy (тип Eolis WireFree™ io)

Детальная информация о работе приведена в инструкции по датчику ветра io Somfy.

Поведение шторы при появлении ветра

i При появлении ветра полотно шторы перемещается в верхнее конечное положение. Пока дует ветер, невозможно остановить подъем шторы или опустить ее.

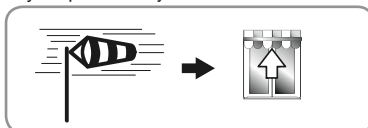

Поведение шторы при прекращении ветра

i Через 30 секунд после прекращения ветра ручная команда на опускание шторы может быть передана с пульта управления io Somfy. В то же время все автоматические функции остаются заблокированными еще 11 минут.



6.3. Ответная информация

После каждой команды привод Sunilus io / Sunilus screen io отправляет ответное сообщение. Эта информация обрабатывается двунаправленными приёмопередающими путями управления io.

7. ДОПОЛНИТЕЛЬНЫЕ НАСТРОЙКИ

7.1. Предпочтительное положение (my)

7.1.1. Программирование или изменение предпочтительного положения (my)

Порядок действий для программирования или изменения предпочтительного положения (my) одинаков.

- 1) Приведите полотно шторы в новое предпочтительное положение (my).
- 2) Нажмите на клавишу «Предпочтительное положение»/MY и удерживайте ее до начала движения полотна шторы: предпочтительное положение запрограммировано.

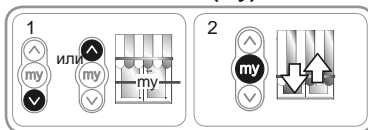

7.1.2. Удаление предпочтительного положения (my) из памяти

1) Нажмите на клавишу «Предпочтительное положение»/MY: полотно шторы приходит в движение и останавливается в предпочтительном положении (my).

- 2) Повторно нажмите на клавишу «Предпочтительное положение»/MY и удерживайте ее до начала движения полотна шторы: предпочтительное положение (my) удалено из памяти.

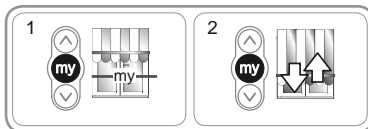

7.2. Добавление/удаление пультов управления io и датчиков io Somfy

См. соответствующее руководство.

7.3. Изменение конечных положений

Верхнее и нижнее конечные положения могут быть изменены.

Корректировка верхнего конечного положения

- 1) Приведите штору в верхнее конечное положение.
- 2) Одновременно нажмите на клавиши «Вверх» и «Вниз» и удерживайте их до начала движения полотна шторы: привод находится в режиме программирования.
- 3) Откорректируйте положение полотна шторы при помощи клавиш «Вверх» или «Вниз».
- 4) Нажмите на клавишу «Предпочтительное положение»/MY и удерживайте ее до начала движения полотна шторы: новое верхнее конечное положение запрограммировано.

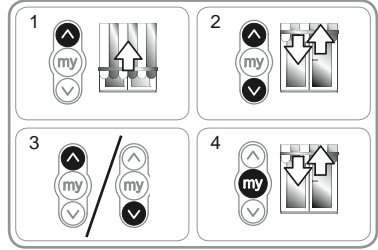

Корректировка нижнего конечного положения

- 1) Приведите штору в нижнее конечное положение.
- 2) Одновременно нажмите на клавиши «Вверх» и «Вниз» и удерживайте их до начала движения полотна шторы: привод находится в режиме программирования.
- 3) Откорректируйте нижнее конечное положение шторы при помощи клавиш «Вверх» или «Вниз».
- 4) Нажмите на клавишу «Предпочтительное положение»/MY и удерживайте ее до начала движения полотна шторы: новое нижнее конечное положение запрограммировано.

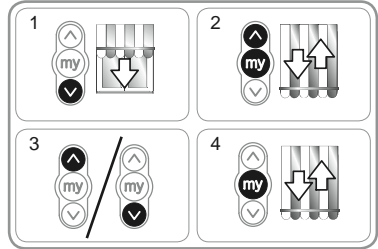

7.4. Дополнительные функции

⚠ Перед любым применением этих функций обратитесь к производителю шторы, чтобы подтвердить их совместимость с вашей конструкцией.

Функция натяжки полотна «Back impulse»

Эта функция обеспечивает натяжение полотна шторы после каждого ее опускания. Степень натяжения можно настроить в диапазоне до ½ оборота намоточного вала.

⚠ Эта функция применима только к вертикальным шторам.

Для ввода в действие этой функции:

- 1) Приведите штору в нижнее конечное положение.
- 2) Одновременно нажмите на клавиши «Предпочтительное положение»/MY и «Вверх» и удерживайте их до начала движения полотна шторы: привод находится в режиме программирования.
- 3) Уточните уровень натяжения полотна шторы с помощью клавиш «Вверх» или «Вниз» (не более ½ оборота вала).
- 4) Нажмите на клавишу «Предпочтительное положение»/MY и удерживайте ее до начала движения полотна шторы: уровень натяжения полотна шторы запрограммирован.

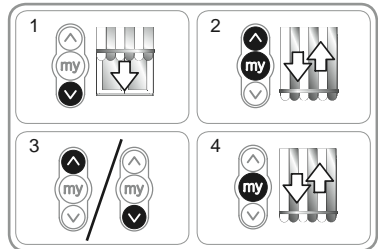

8. ПРИЕМЫ И РЕКОМЕНДАЦИИ

8.1. Вопросы по Sunilus io / Sunilus screen io?

Ситуация	Возможные причины	Меры по устранению
Привод шторы не действует.	Неправильное подключение.	Проверьте подключение и при необходимости исправьте его.
	Сработала тепловая защита привода.	Дождитесь охлаждения привода.
	Несоответствие используемого кабеля.	Проверьте используемый кабель и убедитесь, что в нем имеются три жилы.
	Разряжена батарея электропитания пульта управления io Somfy.	Проверьте зарядку батареи электропитания и при необходимости замените её.
	Несовместимость устройства управления с приводом.	Проверьте совместимость устройства управления и при необходимости замените его.
Штора останавливается слишком рано.	Используемый пульт управления io Somfy не зарегистрирован в приводе.	Используйте запрограммированный радиопередатчик или произведите его программирование.
	Неправильно установлен адаптер.	Правильно закрепите адаптер.
	Неправильно настроены конечные положения.	Откорректируйте конечные положения.

8.2. Замена потерянного или поврежденного пульта управления io Somfy

См. соответствующее руководство.

8.3. Возврат к заводским настройкам

! При возврате к заводским настройкам происходит удаление из памяти всех зарегистрированных пультов управления, всех датчиков, конечных положений и происходит повторная инициализация направления вращения привода и его предпочтительного положения (my). В то же время настройки дополнительных функций (натяжки полотна «Back impulse») сохраняются.

! Выполняйте циклы включения и отключения электропитания только для обнуляемого привода.

- 1) Приведите полотно шторы в среднее положение (насколько это возможно).
- 2) Отключите сетевое электропитание на 2 секунды.
- 3) Снова включите сетевое электропитание на 5 - 15 секунд.
- 4) Отключите сетевое электропитание на 2 секунды.
- 5) Снова включите сетевое электропитание: полотно шторы приходит в движение на несколько секунд.

i Если полотно шторы находится в верхнем или нижнем конечном положении, оно выполнит короткое движение.

- 6) Нажмите и удерживайте клавишу «PROG»: полотно шторы совершает первое движение в такте вверх-вниз, затем второе через несколько секунд. Привод находится в состоянии заводских настроек.

- Повторите операции, приведенные в главе «ввод в эксплуатацию».

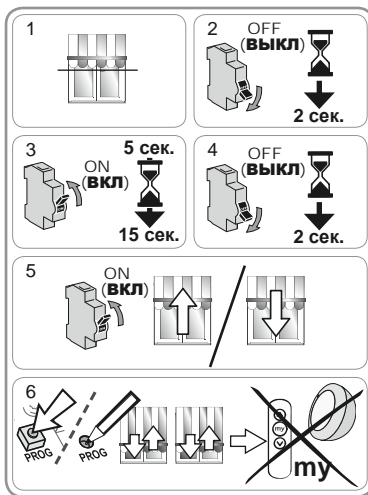

9. ТЕХНИЧЕСКИЕ ДАННЫЕ

Частота радиоволн	868-870 МГц, радиопrotocol io-homecontrol® двухнаправленный, трехполосный
Сетевое электропитание	230 В ~ 50 Гц
Температура эксплуатации	от -20 °C до +70 °C
Степень защиты	IP 44
Максимальное число используемых пультов управления и датчиков io	9
Уровень безопасности	Класс I

Somfy Worldwide

Argentina :
Somfy Argentina
Tel: +55 11 (0) 4737-3700

Australia :
Somfy PTY LTD
Tel: +61 (2) 8845 7200

Austria :
Somfy GesmbH
Tel: +43 (0) 662 / 62 53
08 - 0

Belgium :
Somfy Belux
Tel: +32 (0) 2 712 07 70

Brasil :
Somfy Brasil Ltda
Tel/fax: +55 11 3695 3585

Canada :
Somfy ULC
Tel: +1 (0) 905 564 6446

China :
Somfy China Co. Ltd
Tel: +8621 (0) 6280 9660

Croatia :
Somfy Predstavništvo
Tel: +385 (0) 51 502 640

Cyprus :
Somfy Middle East
Tel: +357(0) 25 34 55 40

Czech Republic :
Somfy spol. s.r.o.
Tel: +(420) 267 913 076 - 8

Denmark :
Somfy Nordic Danmark
Tel: +45 65 32 57 93

Export :
Somfy Export
Tel: + 33 (0)4 50 96 70 76
Tel: + 33 (0)4 50 96 75 53

Finland :
Somfy Nordic AB Finland
Tel: +358 (0)9 57 130 230

France :
Somfy France
Tel. : +33 (0) 820 374 374

Germany :
Somfy GmbH
Tel: +49 (0) 7472 930 0

Greece :
Somfy Hellas S.A.
Tel: +30 210 6146768

Hong Kong :
Somfy Co. Ltd
Tel: +852 (0) 2523 6339

Hungary :
Somfy Kft
Tel: +36 1814 5120

India :
Somfy India PVT Ltd
Tel: +(91) 11 4165 9176

Indonesia :
Somfy Jakarta
Representative Office
Tel: +(62) 21 719 3620

Iran :
Somfy Iran
Tel: +98-217-7951036

Israel :
Sisa Home Automation Ltd
Tel: +972 (0) 3 952 55 54

Italy :
Somfy Italia s.r.l
Tel: +39-024847181

Japan :
Somfy KK
Tel: +81 (0)45 481 6800

Jordan :
Somfy Jordan
Tel: +962-6-5821615

Kingdom of Saudi Arabia:
Somfy Saoudi
Riyadh :
Tel: +966 1 47 23 020
Tel: +966 1 47 23 203
Jeddah :
Tel: +966 2 69 83 353

Kuwait :
Somfy Kuwait
Tel/Fax: +965 4348906

Lebanon :
Tel: +961 (0) 1 391 224

Malaysia :
Somfy Malaysia:
Tel: +60 (0) 3 228 74743

Mexico :
Somfy Mexico SA de CV
Tel: 52 (55) 4777 7770

Morocco :
Somfy Maroc
Tel: +212-22443500

Netherlands :
Somfy BV
Tel: +31 (0) 23 55 44 900

Norway :
Somfy Nordic Norge
Tel: +47 41 57 66 39

Poland :
Somfy Sp. z o.o.
Tel: +48 (22) 50 95 300

Portugal :
Somfy Portugal
Tel. +351 229 396 840

Romania :
Somfy SRL
Tel: +40 - (0)368 - 444 081

Russia :
Somfy LLC.
Tel: +7 495 781 47 72

Serbia :
Somfy Predstavništvo
Tel: 00381 (0)25 841 510

Singapore :
Somfy PTE Ltd
Tel: +65 (0) 6383 3855

Slovak republic :
Somfy, spol. s r.o.
Tel: +421 337 718 638
Tel: +421 905 455 259

South Korea :
Somfy JOO
Tel: +82 (0) 2594 4331

Spain :
Somfy Espana SA
Tel: +34 (0) 934 800 900

Sweden :
Somfy Nordic AB
Tel: +46 (0) 40 16 59 00

Switzerland :
Somfy A.G.
Tel: +41 (0) 44 838 40 30

Syria :
Somfy Syria
Tel: +963-9-55580700

Taiwan :
Somfy Development and
Taiwan Branch
Tel: +886 (0) 2 8509 8934

Thailand :
Bangkok Regional Office
Tel: +66 (0) 2714 3170

Tunisia :
Somfy Tunisia
Tel: +216-98303603

Turkey :
Somfy TurkeyMah.
Tel: +90 (0) 216 651 30 15

United Arab Emirates :
Somfy Gulf
Tel: +971 (0) 4 88 32 808

United Kingdom :
Somfy Limited
Tel: +44 (0) 113 391 3030

United States :
Somfy Systems
Tel: +1 (0) 609 395 1300

somfy®

